

L22 SERIES - ΣΕΙΡΑ ΜΠΑΤΑΡΙΑΣ BRUSHLESS

BRUSHLESS SET 18V - 4.0Ah
ΚΡΟΥΣΤΙΚΟ ΔΡΑΠΑΝΟΚΑΤΣΑΒΙΔΟ + ΠΑΛΜΙΚΟ
PBL 224 P + ISL 224

Περιλαμβάνει:
2 x Μπαταρίες 4.0Ah
Ταχείας Φόρτισης

Με κουμπί για
ένδειξη φόρτισης

399€



POWERFUL
ENGINE
BRUSHLESS

SET



Keyless
chuck
60 Nm



3 Speed

180 Nm

BRUSHLESS ΚΡΟΥΣΤΙΚΟ
ΔΡΑΠΑΝΟΚΑΤΣΑΒΙΔΟ 18V
PBL 222 PK /224 PK

POWERFUL
ENGINE
BRUSHLESS

Τσοκ από ατσάλι
Ροπή 60 Nm
Στροφές (rpm) 0-500/0-1800
2 μηχανικές ταχύτητες
Κρούσεις (ipm) 0-28800
Βάρος 1.8 Kg.



220€



276€

BRUSHLESS
ΠΑΛΜΙΚΟ 18V
ISL 222 PK /224 PK

POWERFUL
ENGINE
BRUSHLESS

Ισχυρό Brushless Μοτέρ

Ροπή 180 Nm
Στροφές (rpm) 0-2500
Βάρος 1.6 Kg.

Περιλαμβάνει
αντάπτορα για
καρुδάκι 1/2"



229€

289€



L22 SERIES - ΣΕΙΡΑ ΜΠΑΤΑΡΙΑΣ BRUSHLESS

BRUSHLESS ΓΩΝΙΑΚΟΣ ΤΡΟΧΟΣ 18V

AGL 224

18V / 4Ah.

Ø115



Paddle Switch

Περιλαμβάνει:
2 x Μπαταρίες 4.0Ah
Ταχείας Φόρτισης

279€

POWERFUL
ENGINE
BRUSHLESS

BRUSHLESS ΠΕΡΙΣΤΡΟΦΙΚΟ ΠΙΣΤΟΛΕΤΟ 18V

HDBL 224

18V / 4Ah.

3 FUNCTIONS

PERCUSSION

0-1200rpm.
Ταχεία Φόρτιση
3 Λειτουργίες
Υποδοχή SDS-PLUS
Κρούση 2,8 J



POWERFUL
ENGINE
BRUSHLESS



298€

- Κρούση + Περιστροφή για μπετόν και τούβλο.
- Διάτρηση Χώρις Κρούση για μέταλλο, ξύλο & πλαστικό.
- Περιστροφή.



ACCESSORIES MACHINE

ΜΠΑΤΑΡΙΕΣ & ΦΟΡΤΙΣΤΕΣ

cod. 12.532
Battery 18V 2.0Ah



Με ένδειξη
φόρτισης

55€

cod. 12.533
Battery 18V 4.0Ah



89€

cod. 12.534
Φορτιστής 18V 2.0Ah



31€

cod. 12.535
ΤΑΧΥΦΟΡΤΙΣΤΗΣ 18V 4.0Ah



39€



STAYER PROFESSIONAL

L20 18V

L20 SERIES - ΝΕΑ ΣΕΙΡΑ ΜΠΑΤΑΡΙΑΣ

Νέες Ανθεκτικές Μπαταρίες

Ιόντα Λιθίου Samsung - 100% **Συμβατή** με όλη τη γκάμα εργαλείων L20 SERIES.



ΚΡΟΥΣΤΙΚΟ ΔΡΑΠΑΝΟΚΑΤΣΑΒΙΔΟ PBL 2022 PK /2024 PK

2 μπαταρίες
Li-ion 2/4Ah.
Ταχεία Φόρτιση
35 Nm
Σε Κασετίνα



169€

216€



ΚΡΟΥΣΤΙΚΟ ΔΡΑΠΑΝΟΚΑΤΣΑΒΙΔΟ PBL 2122 PK

3 μπαταρίες
Li-ion 2.0Ah.
Ταχεία Φόρτιση
50 Nm
Σε Κασετίνα



205€



ΚΡΟΥΣΤΙΚΑ ΔΡΑΠΑΝΟΚΑΤΣΑΒΙΔΑ BRUSHLESS PBL 2032 P BL / 2034 P BL



2 μπαταρίες
Li-ion 2 Ah.
Ταχεία Φόρτιση
60 Nm
Σε Κασετίνα



234€

299€

2 μπαταρίες
Li-ion 4.0Ah.
Ταχεία Φόρτιση
60 Nm
Σε Κασετίνα

ΠΕΡΙΣΤΡΟΦΙΚΟ ΠΙΣΤΟΛΕΤΟ ROCKY 2022

2 μπαταρίες
Li-ion 2 Ah.
Ταχεία Φόρτιση
5000 Ipm
SDS PLUS
Σε Κασετίνα



199€

3 ΛΕΙΤΟΥΡΓΙΕΣ:
ΠΕΡΙΣΤΡΟΦΗ,
ΚΡΟΥΣΗ + ΠΕΡΙΣΤΡΟΦΗ
ΚΑΛΕΜΙΣΜΑ



SET ΓΩΝΙΑΚΟΣ ΤΡΟΧΟΣ AGL 2022 - 2.0Ah

2 μπαταρίες
Li-ion 2 Ah.
Ταχεία Φόρτιση
10000 rpm
Ø 115 mm
+ Βαλίτσα



205€



SET ΓΩΝΙΑΚΟΣ ΤΡΟΧΟΣ AGL 2024 - 4.0Ah

2 μπαταρίες
Li-ion 4 Ah.
Ταχεία Φόρτιση
10000 rpm
Ø 115 mm
+ Βαλίτσα



264€



Μπαταρίες 18V
σε 2.0 Ah & 4.0 Ah

Μπαταρία 100% **Συμβατή** με όλη
τη γκάμα εργαλείων L20 SERIES.



L20 18V

L20 SERIES - ΣΩΜΑ ΕΡΓΑΛΕΙΩΝ 18V (χωρίς μπαταρία)

Νέες Ανθεκτικές Μπαταρίες

Ίοντα Λιθίου Samsung - 100% **Συμβατή** με όλη τη γκάμα εργαλείων L20 SERIES.

ROCKY L20

ΠΙΣΤΟΛΕΤΟ SDS PLUS
3 Λειτουργίες: Περιστροφή,
Κρούση με Περιστροφή,
Καλέμια
Κρούση 1.1 J

IW L20

Μπουλονόκλειδο 1/2"
Ροπή 400 Nm.

SS L20

Σπαθόσεγα
Παλινδρόμηση 22 mm.
0-2600 rpm.

IS L20

Παλμικό 1/4"
Ροπή 180 Nm.

AG L20

Γωνιακός Τροχός
Δίσκος Ø 115 mm.
10000 rpm.
Σπείρωμα 14 M.

S L20

Σέγα
0-2700 rpm.
Μαχαίρα
Παλινδρόμηση 20 mm
Κλίση 0-45°

CP L20

Δισκοπρίονο Χειρός
Δίσκος Ø165x20
4200 rpm.
Laser ένδειξη

MULTI L20

Πολυεργαλείο
5000-20000 rpm.
Παλμός 3°

LOM L20

Έκκεντρο Τριβείο
Βάση Ø125 mm.
Velcro Πλατό

ACCESSORIES MACHINE

ΜΠΑΤΑΡΙΕΣ & ΦΟΡΤΙΣΤΕΣ L20

cod. 12.575
Battery 18V 2.0Ah

Με ένδειξη
φόρτισης



47€

cod. 12.577
Battery 18V 4.0Ah



79€

cod. 12.756
Φορτιστής 18V 2.0Ah



31€

cod. 12.578
Ταχυφορτιστής 18V 4.0Ah



39€

NEW

139€ ROCKY L20 Πιστολέτο SDS-Plus

85€ LOM L20 Έκκεντρο Τριβείο

121€ IW L20 Μπουλονόκλειδο

78€ MULTI L20 Πολυεργαλείο

79€ SS L20 Σπαθόσεγα

79€ CP L20 Δισκοπρίονο

89€ IS L20 Παλμικό

68€ S L20 Σέγα με οδηγό laser

85€ AG L20 Γωνιακός Τροχός

77€ ROSE L20 Ψαλίδι Μπορντούρας

55€ VENTO L20 Φυσητήρας



STAYER PROFESSIONAL

L18 18V

ΚΡΟΥΣΤΙΚΑ

ΔΡΑΠΑΝΟΚΑΤΣΑΒΙΔΑ 18V



 18 V Li-ion
2 Μπαταρίες Λιθίου



2 batteries
Li-ion

PBL 2181 PK / 1.5Ah.

PBL 2182 PK / 2.0Ah.

PBL 2184 PK / 4.0Ah.

Κρουστικό PBL 218

2 μπαταρίες λιθίου
Στροφές (rpm) 0-560/0-1900
2 μηχανικές ταχύτητες
Κρούσεις (ipm) 0-19200
Βάρος 1.6 Kg.

Παραδίδεται σε κασετίνα
με μύτες και τρυπάνια.



139€



188€



246€



Σετ Κρουστικό+Παλμικό 18V

» PBL 218 PK + IS L18 - με 2 μπαταρίες λιθίου



PBL 2182 PK
2.0Ah. + IS L18

250€

Παλμικό IS L18
Στροφές (rpm) 0-2000
Κρούσεις (ipm) 0-3000
Ροπή 150Nm
Βάρος 1.6 Kg.

PBL 2184 PK
4.0Ah. + IS L18

309€



L18 18V

Professional line

7

L18 SERIES - ΣΩΜΑ ΕΡΓΑΛΕΙΩΝ 18V (χωρίς μπαταρία)



Μπαταρίες 18V
σε 2.0 Ah & 4.0 Ah

Μπαταρία 100% **Συμβατή** με όλη
τη γκάμα εργαλείων L18 SERIES.



LIGHT L18
Φακός
20€

IS L18
Παλμικό
72€

CP L18
Δισκοπρίονο
93€

SS L18
Σπαθόσεγα
74€

AG L18
Γωνιακός Τροχός
70€

S L18
Σέγα με οδηγό laser
64€

VAC L18
Σκούπα
40€

MULTI L18
Πολυεργαλείο
62€

CUSB L18
Φορτιστής USB
USB 3.0
18€

IS L18
Παλμικό
Στροφές 0-2000 rpm.
Κρούσεις 0-3000 rpm.
Ροπή 150 Nm.

LIGHT L18
Φακός
Ισχύς 3W.

SS L18
Σπαθόσεγα
Στροφές 0-3300 rpm.
Μήκος Διαδρομής 25 mm.
Ικανότητα Κοπής:
Ξύλο 50 mm.
Αλουμίνιο 25 mm.
Μέταλλο 15 mm.

CP L18
Δισκοπρίονο
Στροφές 3650 rpm.
Διάμετρος Δίσκου 165x16 Z4
Ικανότητα Κοπών:
90°-50mm / 45°-35mm

VAC L18
Σκούπα
Χωρητικότητα 600 ml.
Πίεση 1.8 Kpa.

MULTI L18
Πολυεργαλείο
MULTI L18
Πολυεργαλείο
Στροφές 5000-15000 rpm.
Παλμός 3°

AG L18
Γωνιακός Τροχός
Στροφές 8000 rpm.
Διάμετρος Δίσκου 115 mm.
Σπείρωμα Άξονα 14 M.

S L18
Σέγα
Στροφές 0-2600 rpm.
Διαδρομή 14 mm.

CUSB L18
Battery Charger USB 3.0
2 x 1.5A.
Output 5V.

ACCESSORIES MACHINE

ΜΠΑΤΑΡΙΕΣ & ΦΟΡΤΙΣΤΕΣ L18

cod. 12.547
Battery 18V 2.0Ah



47€

cod. 12.531
Battery 18V 4.0Ah



76€

cod. 12.488
Φορτιστής 18V 2.0Ah



31€

cod. 12.530
Ταχυφορτιστής 18V 4.0Ah



39€



ΚΑΤΣΑΒΙΔΙ ΜΠΑΤΑΡΙΑΣ

BL 50 CK



Battery
3.6 V Li-ion 1.3Ah.

Μπαταρία 1.3Ah
Στροφές 0-200 rpm.
0.3 Kg

44 εξαρτήματα
(8 καρδιάκια,
32 μύτες, 2 τρυπάνια,
2 αντάπτορες)

36€



Φως LED
στην περιοχή
εργασίας

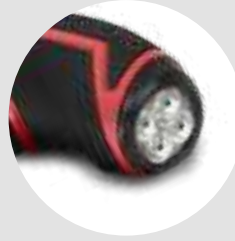

ΔΡΑΠΑΝΟΚΑΤΣΑΒΙΔΟ

PBL 122B K



Battery
12 V Li-ion 2.0Ah.

0-350 / 0-1300 rpm
2 μπαταρίες λιθίου 2,0 Ah
Φόρτιση 45 min
Βάρος 0.9 Kg
Παραδίδεται σε κασετίνα

98€



ΠΑΛΜΙΚΟ

ISL 122 K



Battery 12 V Li-ion 2.0Ah.

Ροπή 90 Nm
0-2400 rpm
2 μπαταρίες λιθίου 2,0 Ah
Φόρτιση 45 min
Βάρος 0.9 Kg
Παραδίδεται σε κασετίνα

139€



SET

SET 12V

Battery
12 V Li-ion 2Ah.

PBL 122 + ISL 122

Includes:
2 batteries
Li-ion 2 Ah



+



163€

Περιλαμβάνει: 1 Φορτιστή / 2 Μπαταρίες Λιθίου / 6 μύτες 25 mm. /
6 μύτες of 50 mm. 1 μαγνητικό αντάπτορα 60 mm. /
6 τρυπάνια HSS, Ø 2,2,5,3,4,5 & 6 mm. /
8 Καρδιάκια Ø 6,7,8,9,10,11,12 & 13 mm.



44€

Battery 1.5Ah.
Cód. 8147.019



49€

Battery 2Ah.
Cód. 8147.276



29€

Charge 1.5/2Ah.
Cód. 8147.026

ΣΕΤ ΠΕΡΙΠΟΙΗΣΗΣ ΑΥΤΟΚΙΝΗΤΟΥ



ΠΡΟΒΟΛΕΙΣ

-Επιδιορθώνει θαμπά φανάρια



ΖΑΝΤΕΣ

-Γυαλίζει όλες τις ζάντες



ΑΜΑΞΩΜΑ

-Απαλλάσσει από γρατζουνιές

30€



Περιλαμβάνει:

- 100 ml φιάλη για προβολείς
- 100 ml φιάλη για ζάντες
- 100 ml φιάλη για αμάξωμα
- Γυαλόχαρτα Προβολέων: 800, 1200, 1500 & 2000 gr
- Γυαλόχαρτα Λαμαρίνας: 240, 320 & 600 gr
- Γούνα
- Βάση Λαστικένια \varnothing 6mm
- Πανάκι

Απαιτείται χρήση δραπάνου με περιστροφή.

Διαβάστε προσεκτικά τις οδηγίες, εκτελέστε τη διαδικασία βήμα-βήμα χρησιμοποιώντας το κατάλληλο εργαλείο για κάθε εργασία

ΠΕΡΙΣΤΡΟΦΙΚΟ ΔΡΑΠΑΝΟ

TM 6 BA

Ισχύς 400 W.
Τσοκ \varnothing 6 mm
 Στροφές 0-3000 rpm.
 Βάρος 1,1 Kg



50€

ΠΕΡΙΣΤΡΟΦΙΚΟ ΔΡΑΠΑΝΟ

TM 10 DA

Ισχύς 450 W.
Τσοκ \varnothing 10mm
 Στροφές 0-3000 rpm.
 Βάρος 1,2 Kg



59€



STAYER PROFESSIONAL

ΚΡΟΥΣΤΙΚΑ ΔΡΑΠΑΝΑ



TM 710 BA

Ισχύς 710 W.
Στροφές 0-2800 rpm.
Κρούσεις 44800 ipm
Τσοκ Ø 13 mm
Βάρος 1,9 Kg



60€

TM 750 A

Ισχύς 750 W.
Στροφές 0-3000 rpm.
Κρούσεις 45000 ipm
Τσοκ Ø 13 mm
Βάρος 2,3 Kg



72€

TM 851 AK

Ισχύς 850 W.
Στροφές 0-2700 rpm.
Κρούσεις 45000 ipm
Τσοκ Ø 13 mm
Βάρος 2,5 Kg -
Μεταλλικό Κιβώτιο Γραναζιών



109€

HEAVY DUTY

**Αυτόματο Μεταλλικό
Τσοκ Ø 13 mm**

TM 950 AK 2 μηχανικές ταχύτητες

Ισχύς 950 W. - Μεταλλικό Κιβώτιο
Στροφές 0-1000 / 0- 3000 rpm.
Κρούσεις 0-16000 / 0-48000 ipm
Βάρος 3,1 Kg



140€

ΚΑΤΣΑΒΙΔΙ ΓΥΦΟΣΑΝΙΔΑΣ

384 B

Ισχύς 600 W.
Με ρύθμιση βάθους
Στροφές 0-4500 rpm.
Βάρος 1,8 Kg



95€

ΓΥΦΟΣΑΝΙΔΑΣ

TM 1100

Ισχύς 1100 W.
Στροφές 0-900/0-2500 rpm.
Κρούσεις 40.000 ipm
Μηχανικό Τσοκ Ø 16 mm
Βάρος 3,5 Kg



150€

ΜΠΟΥΛΟΝΟΚΛΕΙΔΑ

► IW 550

Υποδοχή 1/2

Ισχύς 950 W.

Ροπή 550 Nm.

Δεξί Αριστερό

4 hex καρδιάκια

17/19/21/22 mm.



172€

► IW 500 D - LCD ΟΘΟΝΗ ΕΝΔΕΙΞΕΩΝ

Υποδοχή 1/2

Ισχύς 1050 W.

Ροπή 350-550 Nm.

Δεξί Αριστερό

4 hex καρδιάκια

17/19/21/22 mm.



182€

OPTIONAL ACCESSORY

ΒΑΣΗ ΔΡΑΠΑΝΟΥ

SG 43 B

Collar 43mm.

Εύρος 68mm

Κλίση 0-90°

Μέγγενη από

Ατσάλι

Ακριβής Διάτρηση



60€

ΚΑΣΣΕΤΙΝΑ STAYER

70 ΤΕΜΑΧΙΩΝ

70 pieces set - cod. 1.1041

10 drill bits ϕ 3,4,10 mm.(x1) and ϕ 5, 6, 8 mm (x2)

6 titanium drill bits for steel ϕ 2, 3, 4, 5, 6, 8 mm.

6 drill bits ϕ 3, 4, 5, 6, 8, 10 mm for wood.

30 bits 25 mm.

10 bits 50 mm.

1 Magnetic bit holder 60 mm.

1 Countersink bit ϕ 12,5 mm

2 Screws finder

3 Wrenches ϕ 6, 7, 8 mm.

1 Measurer



48€



ΑΞΕΣΟΥΑΡ - ΔΡΑΠΑΝΑ

TM 750 / TM 851 / TM 900

cod. 12.37

Key chuck.

ϕ 13 mm - 1/2"x20



TM 710 BA

cod. 5014.561

Keyless chuck

ϕ 13 mm - 1/2"x20



TM 750 A / TM 851 A

cod. 12.26

Keyless chuck

ϕ 13 mm - 1/2"x20



TM 1100 - cod. 220.98

Key chuck.

ϕ 16 mm - 5/8"x16



TM 6 BA - cod. 5014.235

Keyless chuck

ϕ 6 mm - 3/8"x24



TM 950 A - cod. 12.536

Steel keyless chuck security lock

ϕ 13 mm - 1/2"x20



Set 5 construction drill bits

cod. 11.5769

ϕ 5-6-8-10-12 mm (4 widia)



Helix - cod. 11.5505

Suitable for drills.





STAYER PROFESSIONAL

ΠΕΡΙΣΤΡΟΦΙΚΑ ΠΙΣΤΟΛΕΤΑ SDS-PLUS

Κρούση - Περιστροφή - Καλέμισμα

▶ TD 800 K ΤΣΟΚ Διπλής Υποδοχής

ΤΣΟΚ ΔΙΠΛΗΣ ΧΡΗΣΗΣ - SDS-Plus & Συμβατικά Τρυπάνια ΧΩΡΙΣ ΑΛΛΑΓΗ

Κρουστικό Δράπανο Ακριβείας & Περιστροφικό Πιστολέτο
Χαμηλή Ταχύτητα (0-1000 rpm) Υψηλή ταχύτητα (0-2200 rpm).
Ισχύς 800 W. / 0-3000 rpm
Κρούση 2.5 Jules
Βάρος 2,3kg



169€

▶ HD 3 BEK 3 λειτουργίες

Ισχύς 710 W
2,6 J
Διάτρηση 26mm
Στροφές 0-900 rpm
Κρούσεις 0-5130ipm
Βάρος 2.8 Kg.



138€



▶ HD 26 BK 3 λειτουργίες

Ισχύς 800 W
Κρούση 2,8 J
Διάτρηση 28mm
Στροφές 0-1200 rpm
Κρούσεις 0-5300 ipm
Βάρος 2.8 Kg.



127€



**Περιλαμβάνει
βελόνι&καλέμι

▶ HD 6 CK



ΠΟΛΥ ΕΛΑΦΡΥ & ΠΟΛΥ ΔΥΝΑΤΟ

με 3 λειτουργίες

Ισχύς 1100 W - 6 J
Στροφές 0-900 rpm
Κρούσεις 0-5130ipm
Βάρος 3,5 Kg.



208€



BEST SELLER

▶ HD 5 CK



3 λειτουργίες

Ισχύς 1500 W - 5 J
Στροφές 0-900 rpm
Κρούσεις 0-5130ipm
Βάρος 5 Kg.



Ξύλο 40mm - Μέταλλο 16mm - Μπιτόν 30mm



158€

SET

ΣΚΑΠΤΙΚΟ + ΤΡΟΧΟΣ



HD 27 C + SAB 800 BR
2.8 J ø115 mm.



ΜΕ 2 ΔΩΡΑ

ΣΕΤ Τρυπάνια SDS-PLUS 7 τμχ.
5 Δίσκοι Κοπής STAYER INOX PREMIUM



189€

ΠΕΡΙΣΤΡΟΦΙΚΑ ΠΙΣΤΟΛΕΤΑ SDS-MAX

Κρούση - Περιστροφή - Καλέμισμα

▶ **HD 40 BK**

Ισχύς 1100 W
Κρούση 10 J
Διάτρηση 40mm
Στροφές 235-480 rpm
Κρούσεις 2900 ipm
Βάρος 6.5 Kg.



280€

**Περιλαμβάνει
βελόνι & καλέμι

NEW

▶ **HD 50 BK**

Ισχύς 1200 W
Κρούση 20 J
Διάτρηση 45mm
Στροφές 280-550 rpm
Κρούσεις 2900 ipm
Βάρος 8.5 Kg.



**Περιλαμβάνει
βελόνι & καλέμι

304€



STAYER PROFESSIONAL

ΚΑΤΕΔΑΦΙΣΤΙΚΑ

ΚΑΤΕΔΑΦΙΣΤΙΚΟ
SDS-Plus - 5 J



▶ MD 4 K



Ισχύς 750 W - 5 J
Κρούσεις 3000 ipm
Βάρος 3,5 Kg.

**Περιλαμβάνει
βελόνι&καλέμι

195€

ΚΑΤΕΔΑΦΙΣΤΙΚΟ SDS-MAX - 15 J



▶ MD 6 K



Ισχύς 1200 W
Κρούση 15 J

Κρούσεις 2850 ipm
Βάρος 5,5 Kg.

**Περιλαμβάνει
βελόνι&καλέμι

249€

PRO-Active Συντήρηση
Ένδειξη Προειδοποίησης
για αλλαγή στα καρβουνάκια

ΚΑΤΕΔΑΦΙΣΤΙΚΟ SDS-MAX - 25 J



▶ MD 10 K



Ισχύς 1500 W
Κρούση 25 J

Κρούσεις 1900 ipm
Βάρος 10 Kg.

**Περιλαμβάνει
βελόνι&καλέμι

363€

PRO-Active Συντήρηση
Ένδειξη Προειδοποίησης
για αλλαγή στα καρβουνάκια

ΚΑΤΕΔΑΦΙΣΤΙΚΟ - HEX 30 - 45 J

▶ MD 15 K



Ισχύς 1750 W - 45 J
Κρούσεις 1380 ipm
Βάρος 15 Kg.

Αντικρασδαμική Προστασία
Παραδίδεται σε θήκη μεταφοράς με ροδάκια
για εύκολη μεταφορά

**Περιλαμβάνει βελόνι&καλέμι HEX

549€



ΤΡΥΠΑΝΙΑ SDS-PLUS Τετράκοπα

SDS-PLUS cod. 11.5703
5x110x50 mm

SDS-PLUS cod. 11.5436
6x110x50 mm

SDS-PLUS cod. 11.5840
7x110x50 mm

SDS-PLUS cod. 11.5437
8x110x50 mm

SDS-PLUS cod. 11.5841
9x110x50 mm

SDS-PLUS cod. 11.5438
10x110x50 mm

SDS-PLUS cod. 11.5704
5x160x100 mm

SDS-PLUS cod. 11.5439
6x160x100 mm

SDS-PLUS cod. 11.5842
7x160x100 mm

SDS-PLUS cod. 11.5440
8x160x100 mm

SDS-PLUS cod. 11.5843
9x160x100 mm

SDS-PLUS cod. 11.5441
10x160x100 mm

SDS-PLUS cod. 11.5844
11x160x100 mm

SDS-PLUS cod. 11.5442
12x160x100 mm

SDS-PLUS cod. 11.5852
14x160x100 mm

SDS-PLUS cod. 11.5443
6x210x150 mm

SDS-PLUS cod. 11.5705
8x210x150 mm

SDS-PLUS cod. 11.5706
10x210x150 mm

SDS-PLUS cod. 11.5707
12x210x150 mm

SDS-PLUS cod. 11.5444
14x210x150 mm

SDS-PLUS cod. 11.5445
16x210x150 mm

SDS-PLUS cod. 11.5895
8x260x200 mm

SDS-PLUS cod. 11.5896
10x260x200 mm

SDS-PLUS cod. 11.5897
12x260x200 mm

SDS-PLUS cod. 11.5898
14x260x200 mm

SDS-PLUS cod. 11.5899
16x260x200 mm

SDS-PLUS cod. 11.5708
10x310x250 mm

SDS-PLUS cod. 11.5709
12x310x250 mm

SDS-PLUS cod. 11.5710
14x310x250 mm

SDS-PLUS cod. 11.5711
16x310x250 mm

SDS-PLUS cod. 11.5712
18x310x250 mm

SDS-PLUS cod. 11.5713
20x310x250 mm

SDS-PLUS cod. 11.5714
22x310x250 mm

SDS-PLUS cod. 11.5715
25x310x250 mm

SDS-PLUS cod. 11.5446
10x450x400 mm

SDS-PLUS cod. 11.5447
12x450x400 mm

SDS-PLUS cod. 11.5448
14x450x400 mm

SDS-PLUS cod. 11.5449
16x450x400 mm

SDS-PLUS cod. 11.5450
18x450x400 mm

SDS-PLUS cod. 11.5451
20x450x400 mm

SDS-PLUS cod. 11.5452
22x450x400 mm

SDS-PLUS cod. 11.5453
25x450x400 mm

Set 5 SDS-PLUS Drill Bits
cod. 11.5739 - 5x110x50 mm

Set 5 SDS-PLUS Drill Bits
cod. 11.5740 - 6x110x50 mm

Set 5 SDS-PLUS Drill Bits
cod. 11.5741 - 5x160x100 mm

Set 5 SDS-PLUS Drill Bits
cod. 11.5742 - 6x160x100 mm

Set 5 SDS-PLUS Drill Bits
cod. 11.5743 - 8x160x100 mm

Set 5 SDS-PLUS Drill Bits
cod. 11.5744 - 10x160x100 mm

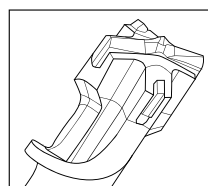

4 tips

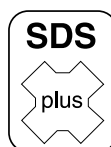

SDS-PLUS Βελόνια-Καλέμια-Πλατυκάλεμο-Χούφτα

SDS-PLUS cod. 12.562
Auto-sharpening Chisel
25x280 mm

SDS-PLUS cod. 12.561
Auto-sharpening Bull Pointer
250 mm

SDS-PLUS cod. 12.336
Chisel - 14x250 mm

SDS-PLUS cod. 12.393
Grooving chisel - 14x250 mm

cod. 11.788
Adapter SDS-Plus
chuck - \varnothing 13 mm - 1/2"x20

SDS-Plus cod. 12.398
Flat Chisel - 40x250 mm





ΤΡΥΠΑΝΙΑ SDS-MAX Τετράκοπα

SDS-MAX cod. 11.5429
16x260x140 mm

SDS-MAX cod. 11.5454
12x340x200 mm

SDS-MAX cod. 11.5455
14x340x200 mm

SDS-MAX cod. 11.5456
16x340x200 mm

SDS-MAX cod. 11.5457
18x340x200 mm

SDS-MAX cod. 11.5458
20x320x200 mm

SDS-MAX cod. 11.5900
22x320x200 mm

SDS-MAX cod. 11.5901
24x320x200 mm

SDS-MAX cod. 11.5902
25x320x200 mm

SDS-MAX cod. 11.5432
14x380x260 mm

SDS-MAX cod. 11.5433
18x380x260 mm

SDS-MAX cod. 11.5431
20x380x260 mm

SDS-MAX cod. 11.5428
22x380x260 mm

SDS-MAX cod. 11.5430
26x380x260 mm

SDS-MAX cod. 11.5434
28x380x260 mm

SDS-MAX cod. 11.5427
32x380x260 mm

SDS-MAX cod. 11.5459
12x540x400 mm

SDS-MAX cod. 11.5460
14x540x400 mm

SDS-MAX cod. 11.5461
16x540x400 mm

SDS-MAX cod. 11.5462
18x540x400 mm

SDS-MAX cod. 11.5463
20x520x400 mm

SDS-MAX cod. 11.5464
22x520x400 mm

SDS-MAX cod. 11.5465
25x520x400 mm

SDS-MAX cod. 11.5466
18x600x450 mm

SDS-MAX cod. 11.5467
20x600x450 mm

SDS-MAX cod. 11.5468
22x600x450 mm

SDS-MAX cod. 11.5469
25x600x450 mm

SDS-MAX cod. 11.5470
28x600x450 mm

SDS-MAX cod. 11.5471
30x600x450 mm

SDS-MAX cod. 11.5472
32x600x450 mm

SDS-MAX cod. 11.5473
35x600x450 mm

SDS-MAX cod. 11.5474
40x600x450 mm

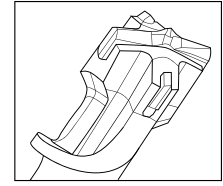

4 tips

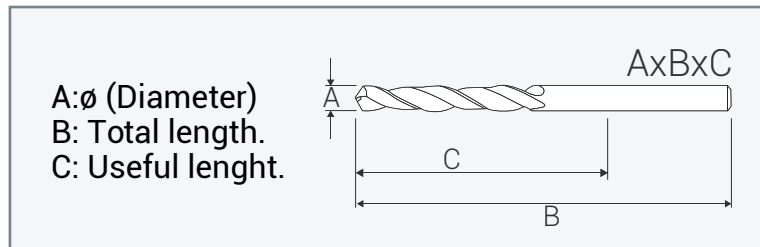
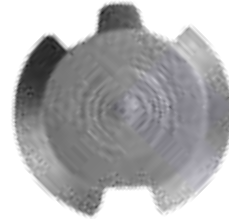

SDS-MAX cod. 12.564
Auto-sharpening Chisel 25x400 mm

SDS-MAX cod. 12.563
Auto-sharpening Bull point 400 mm



SDS-MAX Βελόνια-Καλέμια-Πλατυκάλεμο-Χούφτα

SDS-MAX cod. 12.515
Pointer 600 mm



SDS-MAX cod. 12.396
Flat Chisel - 50x18x400 mm



cod. 11.4181
SDS-MAX to SDS PLUS Adapter



SDS-MAX cod. 12.394
Grooving chisel - 32x300 mm



SDS-MAX cod. 12.397
Flat Chisel - 80x18x400 mm



SDS-MAX cod. 12.395
Grooving flaps chisel - 35x380 mm



ΚΟΠΤΗΡΕΣ SDS-PLUS

SDS-PLUS - cod. 11.5925
Ø40mm



SDS-MAX - cod. 11.5928
Ø80mm

SDS-PLUS - cod. 11.5926
Ø60mm

SDS-MAX - cod. 11.5929
Ø100mm



SDS-PLUS - cod. 11.5927
Ø80mm

SDS-MAX - cod. 11.5930
Ø120mm

SDS-PLUS Shaft core bits
cod. 11.5932
Ø24x200mm

SDS-PLUS Shaft core bits
cod. 11.5931
Ø24x330mm

SDS-MAX Shaft core bits
cod. 11.5936
400mm

Centering drill
cod. 11.5933

SDS-PLUS Set & ΕΚΘΕΤΗΡΙΟ ΠΡΟΒΟΛΗΣ

SDS-PLUS Set - cod. 11.5757
7 drills bits set.
Ø 5, 6, 8x110 mm
Ø 6, 8, 10, 12x160 mm



cod. 1697.21
SDS PLUS drill bits Display
*Check standard equipment

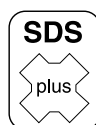

SDS-PLUS set - cod. 11.5762
13 pcs set
Drill bits Ø 6, 8, 10, 12 x 160 mm
Drill bits Ø 10, 12, 14, 16 x 200 mm
Drill bits Ø 10 x 260 mm
Chisel 20 x 250 mm
Flat Chisel 50 x 250 mm
Pointer and grooving Chisel 250 mm





STAYER PROFESSIONAL

ΓΩΝΙΑΚΟΙ ΤΡΟΧΟΙ

SAB 800 BR \varnothing 115

Ισχύς 800 W
Διάμετρος \varnothing 115mm & \varnothing 125mm
11000 rpm
Βάρος 1,7 Kg.



59€

SAB 1011 B \varnothing 125

Ισχύς 1000 W
Διάμετρος \varnothing 125mm
11000 rpm
Βάρος 1,7 Kg.



69€

SAB 801 CR \varnothing 125

ΓΩΝΙΑΚΟΙ ΤΡΟΧΟΙ - Με Ρύθμιση Ταχύτητας

SAB 1011 BE \varnothing 125

Ισχύς 1000 W
Διάμετρος \varnothing 125mm
2800-10500 rpm
Βάρος 1,8 Kg.

*με Ηλεκτρονική
Ρύθμιση Στροφών



87€

SAB 1351 CS \varnothing 125

Ισχύς 1300 W
Διάμετρος \varnothing 125mm
2800-11000 rpm
Βάρος 1,9 Kg.

*με Ηλεκτρονική
Ρύθμιση Στροφών



109€

SAB 1601 CS \varnothing 125

Ισχύς 1600 W
Διάμετρος \varnothing 125mm
2800-11000 rpm
Βάρος 2,3 Kg.

*με Ηλεκτρονική
Ρύθμιση Στροφών



129€

AGR 21-180 \varnothing 180 / **AGR 21-230** \varnothing 230

Ισχύς 2100 W
Διάμετρος \varnothing 180mm / Διάμετρος \varnothing 230mm
6500 rpm
Βάρος 4,4 Kg.



112€

AGR 24-23 CAL**BEST CHOICE**2400 W.
6500 rpm

Ø230

ROTARY HANDLE

159€*με Προεκκίνηση
Κατάλληλο για
Βιομηχανική Χρήση**ΕΥΘΥΣ ΛΕΙΑΝΤΗΡΑΣ - Ρυθμιζόμενος****SD 27 CE**Ισχύς 750 W
Διάμετρος Ø25mm
Στροφές 7000-28000 rpm
Βάρος 1,7 Kg.

ADJUSTABLE SPEED

114€*με Ηλεκτρονική
Ρύθμιση Στροφών**ΕΥΘΥΣ ΛΕΙΑΝΤΗΡΑΣ Ø150 - 1100W****SD 150 B**Ισχύς 1100 W
Διάμετρος Ø150mm
Στροφές 6000 rpm
Βάρος 4,0 Kg.**149€****ΑΞΕΣΟΥΡΑ - ΓΩΝΙΑΚΟΙ ΤΡΟΧΟΙ**Προφυλατήρας Σκόνης
(ΛΕΙΑΝΣΗ)cod. 12.459
Includes, double tightening nut
Ø 125 mm**37€**Προφυλατήρας Σκόνης
(ΚΟΠΗ)cod. 12.465 - cod 75.49
Includes, double tightening nut
Ø 125 mm**31€**BA 115 - cod. 12.300
Angle grinder support
Ø 115 mm.**39€**BA 230 - cod. 12.301
Angle grinder support
Ø 230 mm.**60€**

Κοπή ΧΩΡΙΣ Προφυλατήρα Σκόνης



Κοπή ΜΕ Προφυλατήρα Σκόνης



EXTRATHIN INOX CUTTING PREMIUM

- Ø 115 x 1.0 x 22.2
- Ø 115 x 1.6 x 22.2
- Ø 125 x 1.0 x 22.2
- Ø 125 x 1.6 x 22.2
- Ø 180 x 1.6 x 22.2
- Ø 230 x 1.9 x 22.2

Ø 115 x 1.0 Exp. 20 Cans x 10 und (200und)

Stainless steel, high strength steel, iron and ferrous materials

Δίσκοι Κοπής INOX PREMIUM



EXTRATHIN INOX CUTTING STANDARD

- Ø 115 x 1.0 x 22.2
- Ø 115 x 1.6 x 22.2
- Ø 125 x 1.0 x 22.2
- Ø 125 x 1.6 x 22.2
- Ø 180 x 1.6 x 22.2
- Ø 230 x 1.9 x 22.2

Ø 115 x 1.0 Exp. 20 Cans x 5 und (100und)

Ø 115 x 1.0 Exp. 20 Cans x 10 und (200und)

Stainless steel, high strength steel, iron and ferrous materials

METAL CUTTING

- Ø 115 x 2.5 x 22.2
- Ø 125 x 2.5 x 22.2
- Ø 180 x 2.5 x 22.2
- Ø 230 x 2.5 x 22.2

Δίσκοι Κοπής Σίδηρος & σιδηρούχα υλικά

METAL GRINDING

- Ø 115 x 6.4 x 22.2
- Ø 125 x 6.4 x 22.2
- Ø 180 x 6.4 x 22.2
- Ø 230 x 6.4 x 22.2

Δίσκοι Λείανσης Σίδηρος & σιδηρούχα υλικά

EXTRATHIN STONE CUTTING

- Ø 115 x 1.0 x 22.2
- Ø 230 x 1.9 x 22.2

Δίσκοι Κοπής EXTRA THIN Πέτρα κάθε είδους & Μάρμαρο

STONE CUTTING

- Ø 115 x 3.0 x 22.2
- Ø 125 x 3.0 x 22.2
- Ø 230 x 3.0 x 22.2

Δίσκοι Κοπής Πέτρα κάθε είδους & Μάρμαρο



ΔΙΑΜΑΝΤΟΔΙΣΚΟΙ STAYER

Made in SPAIN

PORCELANICO TURBO EXTRAFINO PLATINUM



Ø 115 x 22.2	H7	Ø 250 x 25.4	H7
Ø 125 x 22.2	H7	Ø 300 x 25.4	H7
Ø 150 x 22.2	H7	Ø 360 x 25.4	H7
Ø 180 x 22.2	H7		
Ø 200 x 22.2	H7		
Ø 230 x 22.2	H7		

Ιδανικός για πορσελάνη, γρανιτοπλακάκια, σκληρά πλακίδια, κεραμικά, πέτρα Πηλίου, γρανίτη

Συνεχόμενη Στεφάνη Πάχος 1mm / Ύψος 7mm Extra Thin για άψογο & καθαρό φινίρισμα

Ενισχυμένο σώμα στο κέντρο του δίσκου για μεγαλύτερη αντοχή & ευστάθεια

PORCELANICO SUPER TURBO EXTRAFINO



Ø 115 x 22.2	H12
Ø 125 x 22.2	H12

Ιδανικός για πορσελάνη, γρανιτοπλακάκια, σκληρά πλακίδια, κεραμικά, πέτρα Πηλίου, γρανίτη

Συνεχόμενη Στεφάνη Πάχος 1mm / Ύψος 10mm Extra Thin για άψογο & καθαρό φινίρισμα

Ενισχυμένο σώμα στο κέντρο του δίσκου για μεγαλύτερη αντοχή & ευστάθεια

LASER HURACAN



Ø 115 x 22.2	H12
Ø 125 x 22.2	H12
Ø 230 x 22.2	H12

Ιδανικός για πολύ σκληρά πετρώματα & όλα τα οικοδομικά υλικά (Γρανίτης, Τούβλο, πέτρα, οπλισμένο μπετόν, τσιμέντο, μωσαϊκό)

Διάτρητο σώμα για καλύτερη ψύξη
Στεφάνη ύψους 12mm

LASER HURACAN (SILENT)



Ø 230 x 22.2	H12
--------------	-----

Ιδανικός για πολύ σκληρά πετρώματα & όλα τα οικοδομικά υλικά (Γρανίτης, Τούβλο, πέτρα, οπλισμένο μπετόν, τσιμέντο, μωσαϊκό)

Διάτρητο σώμα για καλύτερη ψύξη
Στεφάνη ύψους 12mm

ΑΘΟΥΒΟΣ

LASER TORNADO



Ø 115 x 22.2	H12
Ø 125 x 22.2	H12
Ø 230 x 22.2	H12

Ιδανικός για όλα τα υλικά εξαιρετικής σκληρότητας

Στεφάνη ύψους 12mm

DIAMOND PATTERN LAYERING
15 Ειδικές Στρώσεις Διαμαντιού



STAYER

PROFESSIONAL

LASER PROFESIONAL



Ø 115 x 22.2	H7 / H10
Ø 125 x 22.2	H7 / H10
Ø 180 x 22.2	H7
Ø 230 x 22.2	H7 / H10

Κατάλληλος για Τούβλο, Κεραμικά,
Οικοδομικά υλικά, Σχιστόλιθο,
Ασβέστη, Πέτρα

**Ιδανικός συνδυασμός
ταχύτητας & απόδοσης**

LASER GRANITO



Ø 115 x 22.2	H7/H10/H12
Ø 125 x 22.2	H7/H10/H12
Ø 180 x 22.2	H7/H10/H12
Ø 230 x 22.2	H7/H10/H12

Ιδανικός για γρανίτη
Κοπή υλικών πολύ υψηλής
σκληρότητας

**Διαθέσιμες διαστάσεις
ως 1200mm**

LASER HORMIGON



Ø 115 x 22.2	H7 / H10
Ø 125 x 22.2	H7 / H10
Ø 150 x 22.2	H7
Ø 180 x 22.2	H7
Ø 230 x 22.2	H7 / H10

Ιδανικός για τσιμέντο, μπετόν

Κατάλληλος για οικοδομικά
υλικά

FORMULA INTERCOOLER H12



Ø 115 x 22.2	H12
Ø 125 x 22.2	H12
Ø 180 x 22.2	H12
Ø 230 x 22.2	H12

Κατάλληλος για σκληρά οικοδομικά υλικά
(Τούβλο, πέτρα, μπετόν, τσιμέντο, μωσαϊκό)

**Διάτρητο σώμα για καλύτερη ψύξη
Στεφάνη ύψους 12mm**

MARMOL



Ø 115 x 22.2
Ø 125 x 22.2
Ø 180 x 22.2
Ø 230 x 22.2
Ø 230CF x 22.2

Ιδανικός για κάθε είδους μάρμαρο
Ηλεκτρολιζέ

**Διαθέσιμες διαστάσεις
ως 1200mm**

CORTA TODO



Ø 115 x 22.2
Ø 125 x 22.2
Ø 150 x 22.2
Ø 180 x 22.2
Ø 230 x 22.2

Vacuum Brazing technology
MULTI-USE για άνετη & γρήγορη κοπή

Κατάλληλος για όλα τα υλικά
(Τούβλο, πέτρα, μπετόν, σίδηρο, μέταλλο,
πλαστικό, μάρμαρο, γρανίτη)

ΔΙΑΜΑΝΤΟΔΙΣΚΟΙ STAYER

Made in SPAIN

Professional line

23

UNIVERSAL BASICO



Ø 115 x 22.2	H7
Ø 125 x 22.2	H7
Ø 180 x 22.2	H7
Ø 230 x 22.2	H7

Ø 300 x 25.4	H10
Ø 360 x 25.4	H10

Γενικής Χρήσης
Κατάλληλος για οικοδομικά υλικά
(Τούβλο, πέτρα, μπετόν)

CERAMICA BANDA CONTINUA



Ø 115 x 22.2	H7
Ø 125 x 22.2	H7
Ø 150 x 22.2	H7
Ø 180 x 22.2	H7
Ø 200 x 22.2	H7
Ø 230 x 22.2	H7

Ø 250 x 25.4	H7
Ø 300 x 25.4	H7
Ø 360 x 25.4	H7

Ιδανικός για πλακίδια, κεραμικά,
πορσελάνη
Συνεχόμενης Στεφάνης
για άψογο & καθαρό φινίρισμα

TURBO BASICO



Ø 115 x 22.2	H7
Ø 125 x 22.2	H7
Ø 180 x 22.2	H7
Ø 230 x 22.2	H7

Γενικής Χρήσης + Γρήγορης Κοπής
Κατάλληλος για οικοδομικά υλικά
(Τούβλο, πέτρα, μπετόν, τοιμέντο)

Συνεχόμενης Στεφάνης
Άψογο & καθαρό φινίρισμα
Κατάλληλος για πλακίδια, κεραμικά

ΚΑΜΠΑΝΕΣ ΔΙΑΜΑΝΤΕ

Λείανση φυσικής & τεχνητής πέτρας,
μαρμάρου, γρανίτη, τοιμέντου, μπετού

A. ALUMINUM SUPPORT SEGMENTED GRINDING CU

Ø 100 GRM 30	M14
Ø 125 SPEED	M14

Κατάλληλο για Λείανση πέτρας, μαρμάρου & γρανίτη

B. DOUBLE SEGMENT GRINDING CUP PRO

Ø 100*	M14
Ø 125*	M14
Ø 180*	M14

/ DOUBLE SEGMENT GRINDING CUP

Ø 100 Sintered	22.2
----------------	------

Κατάλληλο για Λείανση τοιμέντου, μπετού & πέτρας

C. EPOXY GRINDING CUP VB^{VACUUM BRAZING TECHNOLOGY}

Ø 125 EPOXI	22.2
-------------	------

Κατάλληλο για αφαίρεση χρωμάτων, εποξεικών βαφών

D. CONSTRUCTION MATERIAL GRINDING CUP

Ø 125 CONSTRUCTION	22.2
--------------------	------

Κατάλληλο για Λείανση μπετού



A



B



C



D



STAYER PROFESSIONAL

ΔΙΑΜΑΝΤΟΔΙΣΚΟΙ ΜΕΓΑΛΗΣ ΔΙΑΜΕΤΡΟΥ

Για Σταθερά Δισκοπρίονα-Δομικά Μηχανήματα-Ασφαλτοκόφτες-Αρμοκόφτες

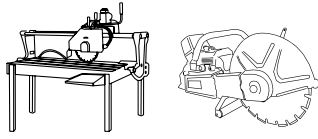

LASER PROFESIONAL

Ø 250 x 25.4	H7
Ø 300 x 25.4	H7 / H10
Ø 350 x 25.4	H7 / H10

Ιδανικός συνδυασμός ταχύτητας & απόδοσης
Κατάλληλος για Τούβλο, Κεραμικά, Οικοδομικά υλικά
Σχιστόλιθο, Ασβέστη, Πέτρα



HORMIGON CURADO HIGH PERFORMANCE

Ø 300 x 25.4	H10
Ø 350 x 25.4	H10
Ø 400 x 25.4	H10
Ø 450 x 25.4	H10
Ø 500 x 25.4	H10

Ιδανικός για οπλισμένο μπετόν
Μεγάλη Διάρκεια Ζωής
PREMIUM Ποιότητα



ASFALTO

Ø 300 x 25.4	H10
Ø 350 x 25.4	H10
Ø 400 x 25.4	H10
Ø 450 x 25.4	H10
Ø 500 x 25.4	H10

Ιδανικός για κοπή Ασφάλτου
Μεγάλη Διάρκεια ζωής
PREMIUM Ποιότητα

ΕΚΘΕΤΗΡΙΟ ΔΙΑΜΑΝΤΟΔΙΣΚΩΝ



PAVIMENTO

Ø 300 x 25.4	H10
Ø 350 x 25.4	H10
Ø 400 x 25.4	H10

Δίσκος πολλαπλής χρήσης
Ιδανικός για κοπές πεζοδρομίων

Κατάλληλος για συνδυαστική κοπή σε:
-Ενισχυμένο Μπετόν
-Ασφαλτο
-Οικοδομικά υλικά (Τούβλο, πέτρα, μπετόν)

ΑΝΑΔΕΥΤΗΡΕΣ

▶ M 1100 BK

Ισχύς 1200 W
Στροφές
200-400/
350-700 rpm
Προπέλα
Ø120mm
Βάρος 4,8 Kg.

134€

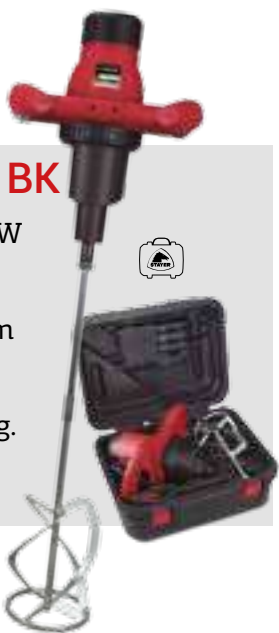

▶ M 1600

Ισχύς 1500 W
Στροφές
180-380/
300-650 rpm
Προπέλα
Ø160mm
Βάρος 6 Kg.

149€



Πατενταρισμένο Σύστημα

με 2 ΟΜΟΚΕΝΤΡΕΣ
ΕΛΙΚΟΕΙΔΗΣ ΠΡΟΠΕΛΕΣ

MAXIMUM ΑΠΟΔΟΣΗ
40% ΠΙΟ ΑΠΟΔΟΤΙΚΟΣ

▶ DM 1450

Ισχύς 1450 W
Στροφές 290-480/ 380-700 rpm
Προπέλα Άνω Ø120mm
Προπέλα Κάτω Ø95mm
Μήκος Άξονα 600mm
Βάρος 5 Kg.

Ισχυρό Μοτέρ S1,
για συνεχή λειτουργία.
Ηλεκτρονική Ρύθμιση Ροπής
6 θέσεων

**PATENTED
SYSTEM**

187€



ΤΡΙΒΕΙΟ ΤΟΙΧΟΥ (Καμνηλοπάραδη)

▶ LP 700 E

Ισχύς 710 W
Περιστρεφόμενη
Κεφαλή 360°
Βάση Ø225mm
Στροφές
800-1700 rpm
Βάρος 4,3 Kg.

260€



**OPTIONAL
SETS 5 SANDERS Ø225 mm**



Gr. 24x5 uds.
SPECIAL for
GOTELE

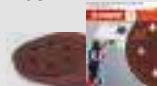

Gr. 60x5 uds.
Gr. 100x5 uds.
Gr. 220x5 uds.

Mix 5 sanders set
Gr. 24x1 - Gr. 60x2
Gr. 100x1 - Gr. 240x1

ΤΡΙΒΕΙΟ ΤΟΙΧΟΥ (Χειρός)

▶ HP 750 E

Ισχύς 710 W
Βάση Ø180mm
Στροφές 1500-3200 rpm
Βάρος 2,5 Kg.

OPTIONAL



SET 5 SANDERS Ø180 mm

1xgr.24 Special 5xgr.60 5xgr.100 5xgr.220
2xgr.60 Gotele
1xgr.100 5xgr.24
1xgr.240

169€



▶ LP 1000 BRUSHLESS

Ισχύς 1010 W
Περιστρεφόμενη Κεφαλή 360°
Βάση Ø225mm
Βάρος 3,6 Kg.

**ΜΕΓΑΛΗ ΙΣΧΥΣ
BRUSHLESS ΜΟΤΕΡ
ΕΛΑΦΡΥ ΒΑΡΟΣ**

NEW



317€

**POWERFUL
ENGINE
BRUSHLESS**

ΠΙΣΤΟΛΙ ΘΕΡΜΟΥ ΑΕΡΑ - οθόνη LCD

▶ SUH 650 EDK

Ισχύς 2000 W
Οθόνη Ένδειξης LCD
50-650°C
250/500 l/min



69€



ΑΞΕΣΟΥΑΡ - ΑΝΑΔΕΥΤΗΡΕΣ

M 1200 C / M 1200 CK / M 1500 / M 1500 K
M 1600 / M 1600 K
Coupling M 14

- cod. 12.445 - H2 - Ø100 mm
- cod. 12.231 - H2 - Ø120 mm
- cod. 12.232 - H2 - Ø140 mm
- cod. 12.485 - H2/2Pc - Ø140 mm
- cod. 12.233 - H3 - Ø140 mm
- cod. 12.235 - H4 - 114 mm

H2 - 100 mm
Paint, fluids, viscous materials. Mixe bottom to top.



H2 - 120 mm / H2 - 140 mm
Liquids, low viscosity and resistant materials.



H4 - 114 mm
2 propellers wich act in opposition: reverse rotation. Ideal for paintings. Prevents from splashing.



T3 - 170 mm
Ideal for very dense materials. Reduces the heating of the material



M 1500 / M 1500 K / M 1600 / M 1600 K
Coupling M 14

- cod. 12.527 - H2 - Ø160 mm
- cod. 12.234 - H3 - Ø160 mm
- cod. 12.444 - T3 - Ø170 mm

H3 - 140 mm / H3 - 160 mm
Dense and low viscosity material.



COMBINED TURNING PROPELLERS
Coupling M18 - Length 600mm

cod. 12.537 MK2
Upper Ø 140 mm / Lower Ø 95 mm



cod. 12.538 WK3
Upper Ø 120 mm / Lower Ø 95 mm



DM 1450 / DM 1800
Adapter for all types of propellers. cod. 12.295



HP 750 E

cod.12.451
5 sandpapers set Ø180mm
(1xGR.24, 2xGR.60, 1xGR.100 y 1xGR.240)



cod. 8197.38
Extraction tube.



cod. 12.410
Tube Adapter



cod. 12.471
5 sandpapers set
Ø180mm GR.24.
SPECIAL GOTELE.



cod. 12.472
5 sandpapers set
Ø180mm GR.60.



cod. 12.473
5 sandpapers set
Ø180mm GR.100.



cod. 12.474
5 sandpapers set
Ø180mm GR.220.



cod. 8197.39
Dust bag.



LP 700 E

cod. 8252.95
4m tube.



cod. 8252.96
Carry bag.



cod. 12.470
5 sandpapers set
Ø225mm GR.24
SPECIAL GOTELE



cod. 12.467
5 sandpapers set
Ø225mm GR.60.



cod. 12.468
5 sandpapers set
Ø225mm GR.100.



cod. 12.469
5 sandpapers set
Ø225mm GR.220.



cod.220.163
5 sandpapers set Ø225mm (1xGR.24, 2xGR.60, 1xGR.100 y 1xGR.240)

ΚΑΝΑΛΟΠΟΙΟΙ

**Περιλαμβάνουν τους δίσκους κοπής

► CD 125

Ισχύς 1500 W

Βάθος Κοπής 5 - 26 mm
Πλάτος Κοπής 8 - 30 mm

Δίσκος 125mm
Βάρος 5 Kg.



247€

► CD 180 K



Ισχύς 1800 W
Βάθος Κοπής 15 - 54 mm
Πλάτος Κοπής 9 - 51 mm
Δίσκος 180mm
Βάρος 7,7 Kg.



599€

ΔΙΠΛΟΣ ΚΟΦΤΗΣ

► DS 125

Ισχύς 950 W
Βάθος Κοπής 30mm
2 Δίσκοι $\varnothing 125mm$
Βάρος 3,2 Kg.

166€

Κοπή
χωρίς σπίθες



CD 150 K



Ισχύς 2400 W
Βάθος Κοπής 8 - 43 mm
Πλάτος Κοπής 7 - 35 mm
Δίσκος 150mm
Βάρος 6 Kg.

$\varnothing 150$

2 DIAMOND DISCS

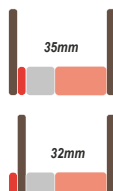

Different cut separations.
3, 10 and 18mm.

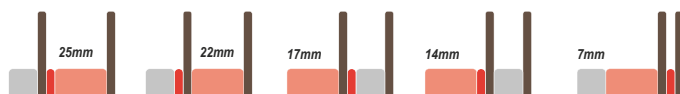

317€

► RF 1100 K



Ισχύς 1100 W
Βάθος Κοπής 11 - 30 mm / Πλάτος Κοπής 19 mm
Δίσκος 30mm
Βάρος 7,7 Kg.



399€

BEST SELLER

**Περιλαμβάνει
διαμαντόδισκο $\varnothing 125mm$

► CP 125

Ισχύς 1400 W
Βάθος Κοπής
Γωνία 45°- 22 mm
Γωνία 90°- 34 mm
Δίσκος
 $\varnothing 110mm-125mm$
Βάρος 5 Kg.

125€



Κατάλληλο για πολλαπλές
χρήσεις & Κοπές

Διαμαντόδισκοι
Multimaterial Δίσκος
HSS Δίσκος
Polycrystalline diamond Δίσκος
Abrasive Δίσκος





ΠΟΛΥΕΡΓΑΛΕΙΟ 300W

► MULTI TOOL 300

Ισχύς 300 W
Παλμός 3,2 mm
Στροφές 15000-32000
Ηλεκτρονική Ρύθμιση
για χρήση ανάλογη
του υλικού



91€

Sets accessories:



Tiles Set

Wood and Pladur Set

Περιλαμβάνει:

Ευθύ πριόνι
Ημικυκλικό πριόνι
Σπάτουλα-Ξύστρα
Τριβείο δέλτα με 3 γυαλόχαρτα
Σύνδεσμο αναρρόφησης
σκόνης

Σε πλαστική θήκη μεταφοράς



Delta Plate

Semicircular Saw

Saw blade

Scraper blade

Sand papers Set

Dust extraction tube

5€

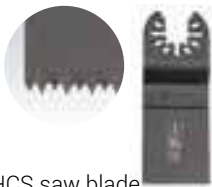

cod. 12.548
Universal end cut HCS saw blade,
(wood, plastic, plasterboard)
32x40x90mm.

10€



cod. 12.550
Semicircular segment HCS saw blade,
(wood, plastic, plasterboard)
Ø 88mm.

8€



cod. 12.552
Scrapper blade
(Paint/Carpet residue).
52x50x95mm.

7€

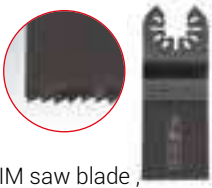

cod. 12.549
Universal end cut BIM saw blade,
(metal)
32x40x90mm.

14€



cod. 12.551
Semicircular segment BIM saw blade,
(metal)
Ø 88mm.

16€



cod. 12.555
Grout / Mortar Remover
78x78x78mm.

14€



cod. 12.553
Diamond end cut saw blade
(ceramic tiles/ hard materials)
20x34x80mm.

18€



cod. 12.554
Semicircular diamond saw blade
(ceramic tiles/ hard materials)
Ø 88mm.

5€



cod. 12.556
Abrasive sanding paper set
10 unds - Gr 40/60/80/120.
93x93x93mm.

39€



cod. 12.558
Tiling set. 4 unds.
(Diamond end cut saw blade, Semicircular
diamond saw blade, Grout / Mortar
Remover and Scrapper blade)

26€



cod. 12.559
Wood and plasterboard. 4 unds.
(Universal end cut HCS/BIM saw blade,
Semicircular segment HCS saw blade and
Scrapper blade)

8€



cod. 12.557
Delta plate.
93x93x93mm.

ΔΙΣΚΟΠΡΙΟΝΑ

▶ CP 190 C

Ισχύς 1600 W
Στροφές 5000 rpm
Ø190 x 30 Z-24
Βάθος Κοπής 66mm
Βάρος 4 Kg.



134€

▶ CP 236

Ισχύς 2000 W
Στροφές 4500 rpm
Ø235 x 25,4 Z-24
Βάθος Κοπής 85mm
Βάρος 7,2 Kg.



198€

NEW

*με 3 ράγες οδήγησης του 1m

ΒΥΘΙΖΟΜΕΝΟ ΔΙΣΚΟΠΡΙΟΝΟ 1400W

▶ CPT 3000 E

Ισχύς 1400 W
Στροφές 2000-5000 rpm
Δίσκος Ø185 x 20 Z-48
Κοπή Υπό Γωνία 0-45°
Βάρος 5,5 Kg.

399€



ΟΔΗΓΟΙ
ΚΟΠΗΣ
3 μέτρα

ΚΟΠΗ
ΥΠΟ ΓΩΝΙΑ

ΕΞΑΓΩΓΗ
ΣΚΟΝΗΣ



ΦΡΕΖΟΚΑΒΙΛΙΕΡΑ

▶ BJ 120

Ισχύς 860 W
Φρέζα 100x22x3.5
Βάθος 0-15mm / Γωνία 0-90°
Βάρος 4 Kg.

105€

ΤΑΙΝΙΟΛΕΙΑΝΤΗΡΑΣ

▶ LEN 610

Ισχύς 1200 W
Περιοχή Τριβής 100x155 mm
Ταινία Λείανσης 100x610 mm
Βάρος 7,4 Kg.



173€

▶ CM 230 K



ΙΚΑΝΟΤΗΤΑ
ΚΟΠΗΣ 84 mm.

ΙΔΑΝΙΚΟ ΓΙΑ
ΚΟΠΗ ΜΕΤΑΛΛΩΝ
& ΠΑΝΕΛ

Ισχύς 1700 W
Στροφές 2600 rpm
Ø230 x 25,4 Z-48

Βάρος 7,1 Kg

Βάθος Κοπής 84mm
Κοπή Υπό γωνία 45°



505€

ΠΛΑΝΗ 910W

▶ P 910



Ισχύς 910 W
Βάθος 0-3 mm
Πλάτος 82 mm
Περιοχή Εργασίας 290mm
Βάρος 2,8 Kg.

112€



ΤΡΙΒΕΙΑ

ΠΑΛΜΙΚΟ ΤΡΙΒΕΙΟ

▶ LOM 130 PD



Πλάκα ορθογώνια
Βασική
85x135mm

Τριγωνική Πλάκα
89x225mm

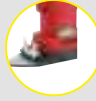

Πλάκα
85x200mm

Ισχύς 170 W
Παλμός 2 mm
**3 πλάκες
τριβής**
Βάρος 2,5 Kg.

86€

ΠΑΛΜΙΚΟ ΤΡΙΒΕΙΟ

▶ LOM 10 B



Ισχύς 300 W
Παλμός 2,4 mm
Βάση 120x210 mm
Βάρος 3,5 Kg.

132€

ΕΚΚΕΝΤΡΟ ΤΡΙΒΕΙΟ ΠΑΤΟΥΡΑΣ

▶ LEV 120



Ισχύς 400 W
Βάση Ø120mm
Στροφές 3000
Βάρος 2,9 Kg.

179€

Ιδανικό για τριβή ξύλου λείων
επιφανειών & άκρων (πατούρας)

ΕΚΚΕΝΤΡΟ ΠΑΛΜΙΚΟ BRUSHLESS

▶ RO 5 - Brushless



Ισχύς 400 W
Velcro Βάση Ø150mm
Στροφές 4000-10000
Παλμός 5mm



Μοτέρ Χωρίς Καρβουνάκια
Στιβαρό - Εργονομικό - Ελαφρύ
Τέλεια Ζύγιση - Μειωμένοι Κραδασμοί
Άψογο Φινίρισμα Επιφάνειας

295€

ΕΚΚΕΝΤΡΑ ΠΕΡΙΣΤΡΟΦΙΚΑ ΤΡΙΒΕΙΑ

▶ RO 150 E

Ισχύς 450 W
Παλμός 2,5 mm
Στροφές 4000-13000
Πλάκα Ø150mm



91€

▶ RO 752 EK

ΙΔΑΝΙΚΟ ΓΙΑ ΤΡΙΒΗ ΑΜΑΞΩΜΑΤΟΣ
ΛΑΜΑΡΙΝΑΣ, ΣΚΑΦΩΝ

ΓΙΑ ΕΡΓΑΣΙΕΣ
-ΛΕΙΑΝΣΗΣ
-ΤΡΙΒΗΣ
-ΓΥΑΛΙΣΜΑΤΟΣ

ΜΕ ΡΥΘΜΙΖΟΜΕΝΕΣ
ΣΤΡΟΦΕΣ &
ΡΥΘΜΙΣΗ ΠΑΛΜΟΥ

Ισχύς 750 W
Παλμός 5 mm
Στροφές 1600-5800
Πλάκα VELCRO Ø150mm



220€

Παραδίδεται με γυαλόχαρτα, γούνα λείανσης
& σφουγγάρι σε βαλιτσάκι μεταφοράς

ΣΕΓΕΣ

ΣΕΓΑ 750W - Οδηγός Laser

▶ S 90 PE

Ισχύς 750 W
Στροφές 0-3000
Βάθος Κοπής 80mm
Βάρος 2,3 Kg.
Εκκρεμής κίνηση 3 θέσεων



93€

ΣΕΓΑ 780W - Οδηγός Laser

▶ S 110 PE

Ισχύς 780 W
Στροφές 0-3000
Βάθος Κοπής 110mm
Βάρος 2,9 Kg.
Εκκρεμής κίνηση 3 θέσεων



125€

ΣΠΑΘΟΣΕΓΑ

▶ SS 210

Ισχύς 850 W
Στροφές 800-3000
Βάθος Κοπής 95mm
Βάρος 3,3 Kg.



109€

NEW

▶ SS 280 P

Ισχύς 1200 W

Παλινδρόμηση 28mm
Βάθος Κοπής 95mm

Βάρος 3,7 Kg.



129€

Σύστημα Γρήγορης Αλλαγής Λάμας
Ηλεκτρονική Ρύθμιση Ταχύτητας

LED Φως στο σημείο κοπής

Δυνατότητα Κοπής Υπό 45°

Παραδίδεται με
2 λάμες σπαθόσεγας

ΡΟΥΤΕΡ ΠΕΡΙΘΩΡΙΩΝ 6mm

▶ PR 6

Ισχύς 550 W
Στροφές 32000
Βάθος 0-40mm
Βάρος 1,8 Kg.



108€



ΡΟΥΤΕΡ 1800W

▶ PR 10 EK

Ισχύς 1800 W
Στροφές 8000-30000
Βάθος 0-60mm
Βάρος 4 Kg.

SOFT
START

197€



Φρέζες-Κονδύλια
Σετ 12 τεμαχίων
ΚΩΔ. 1.351

23€

Παραδίδεται σε κασετίνα με:

- 6 κοπτικά ρούτερ (φρέζες)
- 6 τσοκ (6-6.35-8-10-12-12.7 mm)

Στις τιμές συμπεριλαμβάνεται Φ.Π.Α.



ΑΞΕΣΟΥΑΡ - ΞΥΛΟΥΡΓΙΚΑ

LOM 130 PD

cod. 12.377
5 sandpapers set - 85x180 - Gr40.

cod. 12.378
5 sandpapers set
85x180 - Gr 60.

cod. 12.342
5 sandpapers set- 85x180.Gr. 80

cod. 12.379
5 sandpapers set - 85x180 - Gr 100.

cod. 12.380
5 sandpapers set - 85x260 - Gr40.

cod. 12.381
5 sandpapers set
85x260 - Gr. 60.

cod. 12.343
5 sandpapers set - 85x260. Gr80

cod. 12.382
5 sandpapers set - 85x260 - Gr100.

cod. 12.383
5 sandpapers set - 89x264 - Gr40.

cod. 12.384
5 sandpapers set
89x264 - Gr. 60.

cod. 12.344 Gr. 80
5 sandpapers set - 89x264.

cod. 12.385
5 sandpapers set - 89x264 - Gr100.

cod. 5003.77
Rubber plate - 85x135 mm.

cod. 5003.88
Rubber velcro plate
85x200 mm.

cod. 5003.87
Rubber velcro plate
89x225 mm.

RO150E / RO 752 EK

cod. 12.460
Set 5 sandpaper - Ø 50 mm - Gr. 40

cod. 12.461
Set 5 sandpaper - Ø150 mm - Gr.80

cod. 12.462
Set 5 sandpaper - Ø 50 mm - Gr. 120

cod. 12.463
Rubber plate with velcro
Ø 150 mm.

cod. 12.539
Woolen beret Ø 150 mm.

LOM 10 B

cod. 5003.17
Rubber plate

LEV 120

cod. 12.38
6 sandpapers set
Ø 120 mm - Gr 60.

LEN 610

cod. 12.274
3 sandpapers set - 100x610 - Gr40.

cod. 12.275
3 sandpapers set - 100x610 - Gr. 60.

cod. 12.276
3 sandpapers set - 100x610 - Gr. 80.

cod. 12.277
3 sandpapers set - 100x610 - Gr100.

cod. 12.278
3 sandpapers set - 100x610 - Gr120.

SS 210

cod. 12.453
5 pcs. set reciprocating
saw for wood

cod. 12.454
5 pcs. set reciprocating
saw for aluminium.

cod. 12.455
5 pcs. set reciprocating
saw for steel

cod. 12.500
Set 3 pcs. Saws of
stainless steel

BJ 120

cod. 12.286
TCT Disc - Ø100x4x22mm Z6

cod. 11.2493
100 pcs. Gr. 20.

cod. 11.2494
100 pcs. Gr. 10.

cod. 11.2495
100 pcs. Gr. 0.

P 910

cod. 12.195
Blades

PR 6 - PR 10 E

PR 6 - cod. 5019.435
Nut.

PR 6 - cod. 5019.436
Collet.

PR 10 - cod. 12.491
Collet and nut Ø 6 mm.

PR 10 - cod. 12.492
Collet and nut Ø 6.3 mm

PR 10 - cod. 12.493
Collet and nut Ø 8 mm.

PR 10 - cod. 12.494
Collet and nut Ø 10 mm

PR 10 - cod. 12.495
Collet and nut Ø 12 mm

PR 10 - cod. 12.496
Collet and nut Ø 12.70 mm.

PR 6 / PR 10 E
cod. 1.351
12 Routers bit set Ø 6 mm.

cod. 12.422
10 pcs set , contains:
5 for wood.
3 for iron.
2 for aluminium.



Υγρών-Στερεών

▶ VAC 2030 **30L**

Ισχύς in.1200/Out.2000 W
Χωρητικότητα 30 Lt
Αναρρόφηση 17 KPA
Σωλήνας Αναρροφ. 1,50m
Διάμετρος Σωλήνας 38mm
Καλώδιο 4,5m
Βάρος 10 Kg.



*Περιλαμβάνονται
αξεσουάρ + Βάση
μεταφοράς με ροδάκια



129€

▶ VAC 2050 C **50L**

Ισχύς 1200/2000 W
Χωρητικότητα 50 Lt
Αναρρόφηση 17 KPA
Σωλήνας Αναρροφ. 1,90m
Διάμετρος Σωλήνας 38mm
Καλώδιο 4,5m - Φίλτρο HEPA
Βάρος 11 Kg.



*Περιλαμβάνονται
αξεσουάρ +
Βάση μεταφοράς με ροδάκια
Με σωλήνα εξαγωγής υγρών



208€

▶ VVAC 2075

ΦΙΛΤΡΟ
με δόννη

Ισχύς 1200/2200 W
Χωρητικότητα 75 Lt
Αναρρόφηση 17,5 KPA
Σωλήνας Αναρροφ. 4,00m
Διάμετρος Σωλήνας 40mm
Αυτοκαθαριζόμενο Φίλτρο
Βάρος 20 Kg.

75L

*Περιλαμβάνονται αξεσουάρ +
Βάση μεταφοράς με ροδάκια
Με σωλήνα εξαγωγής υγρών



472€



INDUSTRIAL

BNAC 2200 E

Ισχύς 1600/2200 W
Χωρητικότητα 30 Lt
Αναρρόφηση 18 KPA
Σωλήνας Αναρροφ. 3,00m
Διάμετρος Σωλήνας 32mm
Βάρος 6 Kg.

👍 **ΤΡΙΠΛΟ ΦΙΛΤΡΟ**

ΜΕ ΛΕΙΤΟΥΡΓΙΑ ΦΥΣΗΤΗΡΑ

Ρύθμιση της ισχύς αναρρόφησης - Ηλεκτρονική
Αυτόματη Ενεργοποίηση σε λειτουργία με εργαλείο
Εύκολη εναλλαγή αναρρόφησης ΥΓΡΩΝ-ΣΤΕΡΕΩΝ

Ιδανικό για χρήση με επαγγελματικά
εργαλεία δόμησης, σε εργοτάξια & σε
ξενοδοχειακές μονάδες

ΕΥΚΟΛΗ ΜΕΤΑΦΟΡΑ & ΑΠΟΘΗΚΕΥΣΗ

*Περιλαμβάνονται αξεσουάρ +
Βάση μεταφοράς με ροδάκια
Με σωλήνα εξαγωγής υγρών

👍 27 to 40 mm
ADAPTER



Κεφαλή Δαπέδων, χαλιών , κεφαλή για γωνίες,
κυκλική βούρτσα, πλενόμενη σακούλα,
τηλεσκοπικός σωλήνας& αντάπτορας Universal



399€



ΑΞΕΣΟΥΑΡ - ΣΚΟΥΠΕΣ

VAC 2030

cod. 8190.102
Cloth filter



cod. 8190.103
Washable
filter bag



VAC 2050 C

cod. 8190.97
Cloth filter



cod. 8190.49
HEPA Filter.



VVAC 2075

cod. 8276.172
HEPA air filter.



cod. 8276.317
Round hollow brush



cod. 8276.318
cod. 8276.319
Floor brush (liquid)
Brush with bristles (carpet)



cod. 8276.316
Flexible tube 4m - Ø 40mm



BVAC 2200 E

cod. 8130.123
Filter 2 pcs



cod. 8130.58
Filter for Solids



cod. 8130.124
Floor brush (liquid)



cod. 8130.108
Brush with bristles (carpet)



cod. 8130.102
Flat hole nozzle



cod. 8130.122
Small washable bag



cod. 8130.125
Large washable bag



cod. 75.281
Universal Αντάπτορας



VAC 2030 / VAC 2050 C / BVAC 2200 E /VVAC 2075

cod. 8190.92
cod. 8190.94
cod. 8276.314
2 positions floor brush + nozzle.



cod. 8190.93
cod. 8130.103
Small brush.



cod. 8190.91
cod. 8130.104
Metal tube.



cod. 8190.95
Flexible tube 1.5m
Ø 40 mm.



cod. 8190.99
Flexible tube 4 m
Ø 40 mm.



ΦΑΛΤΣΟΠΡΙΟΝΑ ΠΑΓΚΟΥ

*Περιλαμβάνουν δίσκο κοπής

Professional line

35

NEW

SCC 255

Ισχύς 1600 W
Στροφές 5000
Δίσκος Ø 254 mm x 30
Ικανότητα Κοπής
90° - 140x70 / 65x77
Βάρος 19 Kg.
Πάνω Τραπέζι - 46mm

399€



Ισχύς 1800 W
Στροφές 4000
Δίσκος Ø 315 mm x 30
Ικανότητα Κοπής
90° - 170x110 / 65x77
Βάρος 22 Kg.
Πάνω Τραπέζι - 57mm

- Βάση & πάνω τραπέζι από αλουμίνιο
- Οριζόντιες Μέγγενες
- Κλείδωμα Περιστροφόμενης Βάσης 22,5° - 45° - 90°.
- Έτοιμο για χρήση με σκούπα αναρρόφησης

456€



SCC 315

ΦΑΛΤΣΟΠΡΙΟΝΑ 3 ΕΡΓΑΣΙΩΝ

SC 250 W PRO

Μονοφασικός κινητήρας
Ισχύς 1500 W
Στροφές 3800
Δίσκος Ø 254 mm x 30
Ικανότητα Κοπής
45° - 103x30 / 55x77
90° - 155x25 / 65x77
Βάρος 14,5 Kg.

339€



SC 300 W

Μονοφασικός κινητήρας
Ισχύς 2000 W
Στροφές 4200
Δίσκος Ø 305 mm
Ικανότητα Κοπής
45° - 180x60 / 40x60
90° - 185x85 / 60x95
Βάρος 20 Kg.

Περιλαμβάνει δίσκο TCT Z-48

449€



ΦΑΛΤΣΟΠΡΙΟΝΟ RADIAL

Με Laser ΤΗΛΕΣΚΟΠΙΚΟ

SCR 255 CW

Μονοφασικός κινητήρας
Ισχύς 1800 W
Στροφές 6000
Δίσκος Ø 255 mm x 30

Κοπές
45° - 340x50 mm
90° - 340x90 mm

Βάρος 21 Kg.

399€

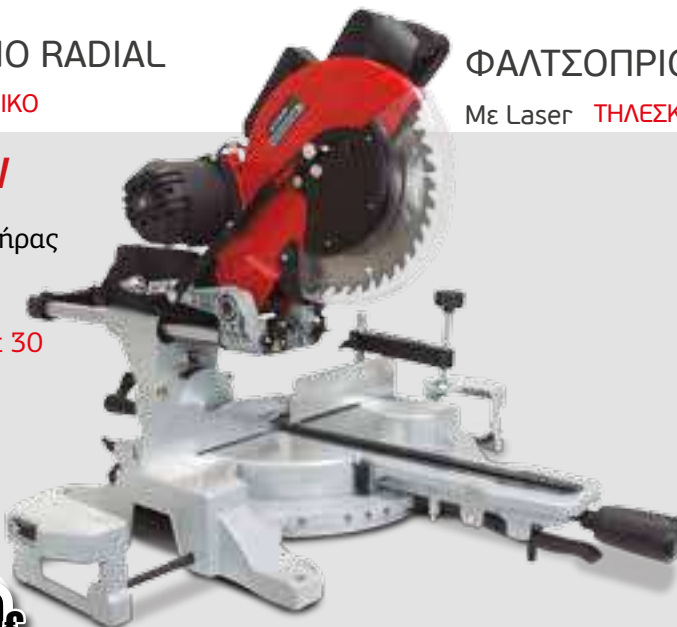

ΦΑΛΤΣΟΠΡΙΟΝΟ RADIAL

Με Laser ΤΗΛΕΣΚΟΠΙΚΟ LASER CUT INDICATOR

SCR 315 CW

Μονοφασικός κινητήρας
Ισχύς 1800 W
Στροφές 3500
Δίσκος Ø 315 mm x 30

Κοπές
45° - 370x65 mm
90° - 370x105 mm

Βάρος 19 Kg.

449€



MAXIMUM CUT
ΥΨΟΣ 120 mm.



ΔΙΣΚΟΙ ΚΟΠΗΣ - Ξύλο / Αλουμίνιο / Μέταλλο

Tooth type for aluminum non-ferrous metals, plastic and acrylic materials cutting discs.

Tooth type for wood TCT cutting discs



WOOD CUTTING WIDIA DISCS (STANDARD)

cod. 2.171	∅ 140 x 20r.16	Z-24
cod. 2.29	∅ 150 x 20r.16	Z-16
cod. 12.318	∅ 150 x 20r.16	Z-24
cod. 2.172	∅ 160 x 20 r.16	Z-16
cod. 2.173	∅ 160 x 20 r.16	Z-24
cod. 2.174	∅ 180 x 30r.16	Z-24
cod. 2.175	∅ 180 x 30r.16-20	Z-40
cod. 2.176	∅ 184 x 30r.16-20	Z-24
cod. 2.177	∅ 184 x 30r.16-20	Z-40
cod. 2.146	∅ 190 x 30r.16-20	Z-24
cod. 2.178	∅ 190 x 30r.16-20	Z-40
cod. 2.30	∅ 200 x 30	Z-40
cod. 2.204	∅ 200 x 30	Z-64
cod. 2.137	∅ 205 x 30	Z-24
cod. 2.216	∅ 205 x 30	Z-30
cod. 12.65	∅ 205 x 30	Z-40
cod. 2.217	∅ 205 x 30	Z-60
cod. 12.229	∅ 210 x 30	Z-24
cod. 12.230	∅ 210 x 30	Z-48
cod. 2.192	∅ 230 x 25,4	Z-24
cod. 2.218	∅ 230 x 30	Z-48
cod. 2.147	∅ 235 x 30	Z-24
cod. 2.33	∅ 250 x 30	Z-40
cod. 2.34	∅ 250 x 30	Z-48
cod. 12.179	∅ 250 x 30	Z-60
cod. 12.98	∅ 254 x 30	Z-40
cod. 12.97	∅ 254 x 30	Z-60
cod. 2.205	∅ 254 x 30	Z-80
cod. 2.42	∅ 300 x 30	Z-48
cod. 2.46	∅ 300 x 30	Z-72
cod. 12.323	∅ 305 x 30	Z-48
cod. 12.108	∅ 305 x 30	Z-72
cod. 4006.59	∅ 315 x 30	Z-36

(wood with nails)



Tooth type for wood cutting disc (anti-nail).

Tooth type for wood cutting HQ discs (semi-silent)



Tooth type for wood cutting HQ discs (silent)

WOOD CUTTING WIDIA DISCS (HIGH QUALITY)

cod. 2.149	∅ 250 x 30 HQ	Z-48
cod. 2.148	∅ 250 x 30 HQ	Z-60
cod. 2.206	∅ 254 x 30 HQ	Z-60
cod. 12.311	∅ 254 x 30 HQ	Z-80
cod. 12.322	∅ 260 x 30 HQ	Z-80
cod. 2.209	∅ 300 x 30 HQ	Z-72
cod. 12.107	∅ 305 x 30 HQ	Z-96
cod. 2.210	∅ 315 x 30 HQ	Z-72
cod. 12.41	∅ 350 x 30 HQ	Z-108

r: reduction flange.

ALUMINUM CUTTING WIDIA DISCS (STANDARD)

cod. 2.120	∅ 200 x 30	Z-60
cod. 12.315	∅ 205 x 30	Z-60
cod. 2.138	∅ 210 x 30	Z-60
cod. 2.36	∅ 250 x 30	Z-60
cod. 12.42	∅ 250 x 30	Z-80
cod. 2.49	∅ 300 x 30	Z-72
cod. 2.220	∅ 305 x 30	Z-100

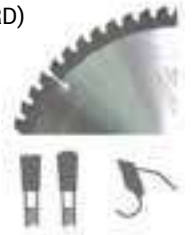

ALUMINUM CUTTING WIDIA DISCS (HQ)

cod. 2.154	∅ 250 x 30 HQ	Z-80
cod. 12.258	∅ 254 x 30 HQ	Z-80
cod. 12.43	∅ 300 x 30 HQ	Z-96
cod. 12.326	∅ 300 x 30 HQ	Z-100
cod. 12.259	∅ 305 x 30 HQ	Z-96
cod. 12.45	∅ 350 x 30 HQ	Z-108



METAL CUTTING HSS DISCS

cod. 2.62	∅ 225 x 32	Z-120
cod. 2.63	∅ 225 x 32	Z-180
cod. 2.64	∅ 225 x 32	Z-220



Tooth type for iron cutting HQ discs (silent)

METAL CUTTING WIDIA DISCS

cod. 12.399	∅ 230 x 25,4	Z-48
cod. 12.63	∅ 305 x 25.4 HQ	Z-60
cod. 75.288	∅ 355 x 25.4 HQ	Z-80
cod. 75.506	∅ 355 x 25.4 HQ (for inox)	Z-90

MULTICUT WIDIA DISCS

cod. 5.457	∅ 254 x 30	Z-52
------------	------------	------



Detail
Blister TCT Disc

DISC HSS

Special disc for wood cutting
 cod. 2.196 \varnothing 115 x 22.2 Z-4
 cod. 2.197 \varnothing 125 x 22.2 Z-4
 cod. 2.198 \varnothing 230 x 22.2 Z-4

**MULTIMATERIAL DISC**

For wood, plastic, wood with nails, plaster cutting.
 Disc edge with tungsten particles
 cod. 2.442 \varnothing 115 x 22.2
 cod. 2.455 \varnothing 125 x 22.2

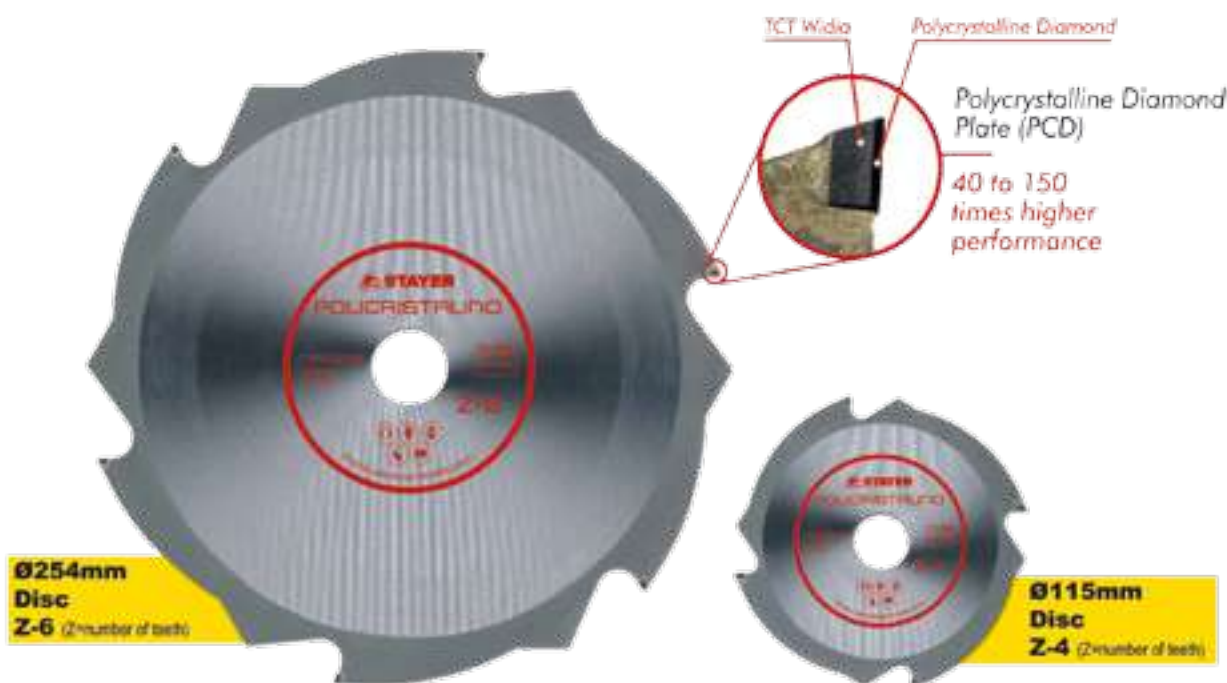

“The cutting geometry of the polycrystalline diamond guarantees a clean cut and much better performance than traditional discs. Reduces dust and sawdust.”



Applications:

The polycrystalline diamond is a mix of synthetic diamonds subjected to a temperature and high-pressure process that behave as a single diamond. The polycrystalline diamond is used to work in various materials such as wood, chipboard, plastic or fiberglass, and it is shaped in pieces adapted to the profile of the tool. It is composed of one Diamond layer of 0.5 mm and up to 1.5 or 3.2 mm of hard metal alloy. Therefore, the Polycrystalline Diamond is a material of extreme hardness suitable for abrasive material works, especially in those involving resins, glues, etc.

The experience in multiple applications allows to affirm that the performance of the Polycrystalline Diamond gets up to 40 to 150 times higher than the obtained with equivalent tools.

The long life of the edges of the PCD and the reduction in the frequency of changing the discs during the work, ensure the excellent profitability of PCD tools, especially in the production of long series.

Application: | **Furnitures / Coated or lacquered Doors and boards / Laminated parquet / MDF pieces (DM) whether or not coated / Soft and postforming**

	 \varnothing mm	Thickness segment (mm)	Thickness griddle (mm)	Teeth number (Z)
115	22,2	1,7	1,2	4
125	22,2	1,7	1,2	4
254	30	2,2	1,6	6
254	30	2,2	1,6	12
305	30	2,4	1,8	8
305	30	2,4	1,8	20

→ *Ø254 Z-6 and Ø305 Z-8 discs, the cut in the visible side is perfect in different types of wood and wooden materials.*

Increasing the number of teeth (Z) the finish is improved on the unseen face (wooden materials and DM.)



STAYER PROFESSIONAL

Adjustable Rod
cod. 12.256
SC250WPRO



Adjustable Rod
cod. 5012.141
SC391W



Goniometer
cod. 11.4566
SC 250WPRO



Clamp
cod. 12.90
SC265W / SC2600W
SC300W / SC391W
SCR255CW



Clamp
cod. 11.5934
SCG 350 W



VAC 70 B

750 W.
960 m³/h.
70 L.

cod. 1.1139
Mitre saw benchT 100B.
- Strong, folding, lightweight
- Easy to transport
- Maximum height: 870 mm.
- Weight: 17 kg

99€



Includes:
- 2 Roller supports
- 2 Clamps.

cod. 1.5975
Mitre saw benchT 88.
- Height-adjustable base.
- Folding.
- Easy to transport.
- 2 separated boards 170x600 mm
up to 400x600 mm.
- Height: 790 mm
- Weight: 8.5 kg.

32€



cod. 12.357
Fabric filter bag.



cod. 12.293
3 m flexible tube - Ø 100 mm.



WIDIA DISCS / ΜΕΓΑΛΗ ΠΟΙΚΙΛΙΑ ΓΙΑ ΠΛΗΘΩΡΑ ΥΛΙΚΩΝ & ΕΦΑΡΜΟΓΩΝ



ΞΥΛΟ / ΜΕΤΑΛΛΟ / ΑΛΟΥΜΙΝΙΟ / ΠΛΑΣΤΙΚΟ

ΕΠΕΞΕΡΓΑΣΙΑ ΜΕΤΑΛΛΟΥ

ΑΛΟΙΦΑΔΟΡΟΣ **Ø180**

▶ LU 260 CE

Ισχύς 1200 W
Στροφές 900-3000
Βάρος 3 Kg.

146€



ΣΑΤΙΝΙΕΡΑ

▶ LSR 1200

Ισχύς 1300 W
με προεκκίνηση
Στροφές
1000-3000
Βάρος 4 Kg.

Ηλεκτρονική Ρύθμιση
Στροφών

226€



LIGHT AND VERSATILE

ΣΑΤΙΝΙΕΡΑ **Ø125**

▶ LS 1200 B

Ισχύς 1300 W
με προεκκίνηση
Στροφές
1000-3000
Βάρος 4 Kg.

Ηλεκτρονική Ρύθμιση
Στροφών

241€



ΔΙΣΚΟΠΡΙΟΝΟ
ΣΙΔΗΡΟΥ

▶ TV 509

Ισχύς 2400 W
Στροφές 3800
Βάρος 18 Kg.
Κοπή Ø 130 mm

*Περιλαμβάνει
δίσκο
Ø 355 mm

199€



HEAVY USE



ΛΕΙΑΝΤΗΡΑΣ
ΣΩΛΗΝΩΝ (ΒΟΑΣ)

*Παραδίδεται σε
μεταλλική κασετίνα.

▶ LT 1401 EK

Ισχύς 1400 W
Στροφές 750-3000
Βάρος 3,7 Kg.

Περιλαμβάνει 9 ταινίες λείανσης
40x760mm



ΙΣΧΥΡΟ
ΜΟΤΕΡ S1

ΣΥΝΕΧΗΣ
ΛΕΤΟΥΡΓΙΑ

ARC
270°

Optional:
Set 3 sandpapers

314€



STAYER PROFESSIONAL

ΠΡΙΟΝΟΚΟΡΔΕΛΕΣ

▶ **SN 1435 B**

**ΜΑΓΝΗΤΙΚΟ
ΜΟΤΕΡ**

Ισχύς 1/2Hp
Στροφές 2000-4000
Βάρος 21 Kg.
1435 x 12,7 x 0,65
Κοπή Στρογγυλού $\varnothing 125\text{mm}$
Ικανότητα Κοπής $0^{\circ}-60^{\circ}$



538€

▶ **SN 1735**

**BRUSH
MOTOR**

Ισχύς 2000W
Βάρος 38 Kg.
Πριονοταινία 1735 x 12,7 x 0,65
Κοπή Στρογγυλού $\varnothing 160\text{mm}$
Ικανότητα Κοπής $0^{\circ}-45^{\circ}$



973€



▶ **SN 270 T**

Μοτέρ 1,5 KW
Βάρος 270 Kg.
Πριονοταινία 2450 x 27 x 0,90
Κοπή Στρογγυλού $\varnothing 220\text{mm}$
Κοπή Λάμας 260x140 mm
Ικανότητα Κοπής $0^{\circ}-45^{\circ}-60^{\circ}$

2.799€

Με αντλία ψύξης κατά την κοπή

ΔΡΑΠΑΝΑ ΚΟΛΩΝΑΤΑ



		TR130C	TR160C	TR200C	TR251C	TR321CRT
Ισχύς	HP V	1/2 230	3/4 230	1 230	1.5 230	2 400
Ταχύτητα x. φορτίο	rpm	620-2620	620-2620	180-2770	150-2450	150-2450
Ταχύτητες	-	5	5	16	12	12
Ύψος	mm	580	840	1000	1710	1720
Τσοκ	mm	$\varnothing 13$	$\varnothing 16$	$\varnothing 16$	$\varnothing 16$	$\varnothing 16$
Αυτόματο Τσοκ	-	OXI	OXI	OXI	NAI	NAI
Διάτρηση	mm	$\varnothing 13$	$\varnothing 16$	$\varnothing 20$	$\varnothing 25$	$\varnothing 32$
Συνολικό Ύψος	mm	105	130	180	220	255
Διαδρομή	mm	50	65	85	120	120
Υποδοχή	n°	B16	B16	MT2	MT3	MT4
Βάρος	Kg	14	27	54	96	115

163€
ΜΕ Φ.Π.Α.

273€
ΜΕ Φ.Π.Α.

468€
ΜΕ Φ.Π.Α.

926€
ΜΕ Φ.Π.Α.

999€
ΜΕ Φ.Π.Α.

*Κατόπιν Παραγγελίας

ΑΞΕΣΟΥΑΡ - ΜΗΧΑΝΗΜΑΤΑ ΜΕΤΑΛΛΟΥ

LU 260 BE PL 2500 E / PL 4000 E

cod. 12.88
Sponge plate - Ø150 mm.

cod. 12.87
Wool plate - Ø180 mm.

cod. 11.5527
Velcro wool plate Ø 180 mm

cod. 12.28
Nylon plate - Ø170 mm.

cod. 12.86
Rubber plate - Ø160 mm.

cod. 12.29
Fixation nut M 14

cod. 12.426
Velcro plate - Ø175 mm.



LS 1200 / LSR 1200

cod. 8180.150
Fine grain abrasive roll.
cod. 8180.151
Thick grain abrasive roll

cod. 8180.152
Roller sheet mix grain.
cod. 8180.153
Roller sheet mix coarse



LT 1401 EK

cod. 12.506
3 sandpapers set 40x760mm
GR.120

cod. 12.511 Gr.60
10 sandpapers set 40x760mm.

cod. 12.512 Gr.80
10 sandpapers set 40x760mm.

cod. 12.513 Gr.100
10 sandpapers set 40x760mm.



ΑΞΕΣΟΥΑΡ - ΛΑΜΕΣ ΣΠΑΘΟΣΕΓΑΣ



ΚΩΔ. 52-403030
ΣΠΑΘΟΛΑΜΕΣ ΣΕΤ 5 ΤΜΧ.
ΔΙΜΕΤΑΛΛΙΚΕΣ ΚΟΒΑΛΤΙΟΥ

Περιλαμβάνει:
2 ΛΑΜΕΣ 100mm -Κοπή Σιδήρου
2 ΛΑΜΕΣ 150mm -Κοπή Σιδήρου
1 ΛΑΜΑ 150mm -Κοπή Ξύλου

12€



ΚΩΔ. 52-397490
ΣΠΑΘΟΛΑΜΕΣ ΣΕΤ 11 ΤΜΧ.
ΔΙΜΕΤΑΛΛΙΚΕΣ ΚΟΒΑΛΤΙΟΥ

Περιλαμβάνει:
2 ΛΑΜΕΣ 150mm -Κοπή Ξύλου
5 ΛΑΜΕΣ 150mm -Κοπή Σιδήρου
2 ΛΑΜΕΣ 230mm -Κοπή Ξύλου
2 ΛΑΜΕΣ 230mm -Κοπή Σιδήρου
Κύλινδρος Αποθήκευσης

32€



ΠΡΙΟΝΟΤΑΙΝΙΕΣ ΚΟΠΗΣ ΞΥΛΟΥ & ΜΕΤΑΛΛΟΥ

*Σε όλα τα μήκη & οδοντώσεις

*Made in USA





STAYER

SEMI - PROFESSIONAL

ΔΡΑΠΑΝΟΚΑΤΣΑΒΙΔΟ

12V



▶ BHL 111 K

Battery
12 V Li-ion 2.0Ah.

0-350 / 0-1350 rpm
2 μπαταρίες λιθίου 2,0 Ah
Φόρτιση 45 min
Βάρος 0.9 Kg
Παραδίδεται σε κασετίνα

69€

ΚΡΟΥΣΤΙΚΟ

ΔΡΑΠΑΝΟΚΑΤΣΑΒΙΔΟ 18V

▶ BHL 118 PK

Battery
18 V Li-ion 1.3Ah.

2 Μπαταρίες Λιθίου 1.3 Ah.
1 Φορτιστής/Φόρτιση 90 min.
0-1100 min⁻¹
Υποδοχή 3/8" x 24
Τσοκ \varnothing 2-13 mm
1,5 Kg.



129€



ΔΡΑΠΑΝΟΚΑΤΣΑΒΙΔΑ ΛΙΘΙΟΥ 12V - 14,4V - 18V

*Παραδίδονται σε πλαστική κασετίνα μεταφοράς

▶ BHL 112 B K

▶ BHL 114 K

▶ BHL 118 K



79€



99€



114€

12V / 14 V / 18 V
2 Μπαταρίες Λιθίου 1.5 Ah.
1 Φορτιστής
0-350-400/0-1300 min⁻¹
Φόρτιση 90 min.
Υποδοχή 3/8" x 24
Τσοκ \varnothing 0,8-10 mm
Βάρος 1 Kg.

ΚΡΟΥΣΤΙΚΟ ΔΡΑΠΑΝΟ

▶ TH 610 A

Ισχύς 600 W.
Στροφές 0- 3000 rpm.
Κρούσεις 0-41600 ipm
Τσοκ Ø 2-13 mm
Βάρος 2 Kg

38€

ΓΩΝΙΑΚΟΣ ΤΡΟΧΟΣ

▶ FH 700

Ισχύς 700 W
Διάμετρος Ø115mm
Στροφές 11000 rpm
Βάρος 1,7 Kg.

41€

ΠΕΡΙΣΤΡΟΦΙΚΑ ΠΙΣΤΟΛΕΤΑ



▶ MH 26 K

Ισχύς 800 W
Κρούση 2,8 J
Διάτρηση 26mm
Στροφές 0-1300 rpm
Κρούσεις 0-5500 ipm
Βάρος 2.8 Kg.

99€

▶ MH 6 BK

Ισχύς 1000 W
Κρούση 4 J
Διάτρηση 26mm
Στροφές 0-850 rpm
Κρούσεις 0-4500 ipm
Βάρος 5 Kg.

119€

**Περιλαμβάνει τρυπάνια

ΣΚΑΠΤΙΚΟ ΜΠΑΤΑΡΙΑΣ



ROCKY MHL 14K

14.4 V - 1 Μπαταρία 1.3 Ah
0-400/0-850 min⁻¹
Φόρτιση 60 min.
Υποδοχή SDS-PLUS
Βάρος 1 Kg.

**SET αξεσουάρ
34 τεμαχίων**

125€



ΣΕΓΕΣ

▶ JS 55 BE

Ισχύς 450W
Στροφές 0-300
Βάθος Κοπής 55mm
Βάρος 1.8 Kg.

▶ JS 70 PE

Ισχύς 570W
Στροφές 800-2800
Βάθος Κοπής 55mm
Βάρος 2 Kg.

▶ JS 80 PE

Ισχύς 710 W
Στροφές 800-2800
Βάθος Κοπής 80mm
Βάρος 2,3 Kg.

Εκκρεμής κίνηση 3 θέσεων

39€

48€

63€



X10 SAWS
Code 12.422

ΔΙΣΚΟΠΡΙΟΝΟ ΧΕΙΡΟΣ

▶ CH 185 C

Ισχύς 1300 W
Στροφές 4500
Ø185 x 16 Z-24
Βάρος 4,8 Kg.
Μηχανισμός εξαγωγής σκόνης

99€



ΠΛΑΝΗ

▶ PH 82 B

Ισχύς 650 W
Στροφές 17500

10 ΔΙΑΒΑΘΜΙΣΕΙΣ ΒΑΘΟΥΣ

Βάρος 2,5 Kg.

81€



MULTI TOOLS

▶ MULTIDRILL 130

Κατάλληλο για λείανση, τρύπημα, γυάλισμα, κοπή, χάραξη, τρύπημα

Ισχύς 130 W
Τοοκ 0-32 mm
Ταχύτητα 8000-33000
Βάρος 1,5 Kg.

69€



X300 ACCESORIES
Code 1.891

ΠΟΛΥΚΟΦΤΗΣ

▶ MULTI RAZER 85

Ισχύς 600W
Στροφές 5500
Βάθος Κοπής 0-24mm
Δίσκος Ø85 mm

LASER Guided cut

109€



Περιλαμβάνει:
Διαμαντόδισκο για πλακίδια
TCT Widia Δίσκο για Ξύλο
HSS Δίσκο για μέταλλο και Αλουμίνιο
3 Σμυριδόσιδους Μετάλλου
3 Σμυριδόσιδους MULTICUT
Laser Οδηγός

ΤΡΙΒΕΙΟ ΧΟΥΦΤΑΣ

► LD 141

Ισχύς 180 W
Στροφές 13000
Πλάκα
140x140x80mm
Βάρος 0,9 Kg.



30€



X10 SANDPAPERS
Code 12.446

ΠΑΛΜΙΚΟ ΤΡΙΒΕΙΟ

► LH 187 C

Ισχύς 150 W
12000min⁻¹
Πλάκα
187x90mm
Βάρος 1,2 Kg.



30€

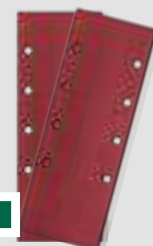

X10 SANDPAPERS
Code 12.423

ΕΚΚΕΝΤΡΟ ΤΡΙΒΕΙΟ

► LR 125 BE

Ισχύς 300 W
Στροφές 12000
Πλάκα
Velcro
Ø125mm
Βάρος 1,6 Kg.



X10 SANDPAPERS
Code 12.416

49€

ΠΑΛΜΙΚΟ ΤΡΙΒΕΙΟ (με ρύθμιση ταχύτητας)

► LH 190 E

Ισχύς 250 W
Ενσωματωμένο
σύστημα
αναρρόφησης
σκόνης



Πλάκα
187x92mm
Βάρος 1,9 Kg.

59€

ΦΑΛΤΣΟΠΡΙΟΝΑ ΠΑΓΚΟΥ

► SC 210 BW

Ισχύς 1200 W
Στροφές 4500
Δίσκος Ø 210 mm x 30
Ικανότητα Κοπής
- 90° - 120 x 55 mm.
- 45° right/left - 65 x 55 mm.
- Slanted to 45° - 120 x 35 mm.
- Combined 45°- 45° 40 x 23 mm.
Βάρος 12 Kg.
Πάνω Τραπέζι - 33mm



213€

- Βάση & πάνω τραπέζι από αλουμίνιο
- Έτοιμα για χρήση με σκούπα αναρρόφησης
- Οριζόντιες Μέγγενες
- Κλείδωμα Περιστροφόμενης Βάσης
22,5° - 45° - 90°.

► SC 250 W

Ισχύς 1800 W
Στροφές 4000
Δίσκος Ø 250 mm x 30
Ικανότητα Κοπής
- 90° - 130 x 80 mm.
- 45° right/left - 118 x 100 mm.
- Slanted to 45° - 90 x 75 mm.
- Combined 45°- 45° 71 x 31 mm.
Βάρος 15,5 Kg.
Πάνω Τραπέζι - 40mm



286€



ΠΙΣΤΟΛΙ ΒΑΦΗΣ

► EPG 300

Ισχύς 400 W
Χωρητικότητα 0,8Lt
Έλεγχος Ροής
με Μετρητή
χρώματος
Βάρος 1,4 Kg.

55€



ΠΙΣΤΟΛΙ ΘΕΡΜΟΥ ΑΕΡΑ

(με εξαρτήματα+πλαστική κασετίνα)

► SUH 2000 EK

Ισχύς 2000 W
Παροχή Αέρα 250-450 L/min
Έλεγχος Θερμοκρασίας
2 θέσεων
50-450/90-600 °C
Βάρος 0.9 Kg.

39€



*Εργαλείο με
κασετίνα

49€

*Εργαλείο
χωρίς
κασετίνα

ΔΙΔΥΜΟΙ ΤΡΟΧΟΙ

*Περιλαμβάνονται οι πέτρες & τα αναλώσιμα σε όλα τα μοντέλα

► E 150 B

Ισχύς 150 W
Στροφές 2950

Διάμετρος
150 x 1,6 x 12,7 mm
Βάρος 4 Kg.

73€



► EP 200 B

Ισχύς 350 W
Στροφές 2950

Διάμετρος
200x 20 x 16 mm
Βάρος 11,5 Kg.

99€



► ECP 150 B

Ισχύς 350 W
Στροφές 2950

Διάμετρος
150 x 20 x 12,7 mm

Βάρος 7Kg.

98€



► ECL 150 B

Ισχύς 350 W
Στροφές 2950

Διάμετρος
150 x 20 x 12,7 mm

Ταινία 50x686 mm
Βάρος 10Kg.

109€



ΣΚΟΥΠΑΚΙ ΑΥΤΟΚΙΝΗΤΟΥ

Υποδοχή



► CV 12 B

Ισχύς 60W - 12 V.
Χωρητικότητα 0,5L

**Υποδοχή σε αναπτήρα
αυτοκινήτου**
Βάρος 0,63 Kg.



19€

ΑΕΡΟ ΣΥΜΠΙΕΣΤΗΣ

► MINICOM 12 V

Ισχύς 90W - 12 V.
Πίεση 17 bar
Καλώδιο 3m
**Υποδοχή σε
αναπτήρα αυτοκινήτου**
Βάρος 0,4 Kg



20€

ΣΚΟΥΠΑ ΣΤΑΧΤΗΣ

► BC1200D

Ισχύς 1200 W
Χωρητικότητα Δοχείου 20Lt
Φίλτρο HEPA
Σωλήνας αναρρόφησης από χάλυβα

Μήκος Σωλήνα 1m
Διάμετρος Σωλήνα \varnothing 38mm

Βάρος 4,5 Kg

60€



cod. 8190.21
Tube.



cod. 8190.22
Flexible hose.



cod. 8190.98
Hepa filter and Filter covers.





ΕΠΑΓΓΕΛΜΑΤΙΚΑ ΠΛΥΣΤΙΚΑ ΥΨΗΛΗΣ ΠΙΕΣΗΣ

**ΕΥΚΟΛΗ ΜΕΤΑΦΟΡΑ
& ΑΠΟΘΗΚΕΥΣΗ**

▶ HL 105 B

Ισχύς 1650 W
Μέγιστη Πίεση 105 bar
Παροχή 5,5 lt/min
Προστασία IPx5
Βάρος 6 Kg

108€



▶ HL 2000

Ισχύς 2000 W
Παροχή 6,7 lt/min
Μεταλλικός εκτοξευτήρας
Δοχείο Σαπουνιού
Σωλήνας 5m
Βάρος 6 Kg

189€



▶ HLC 2000

Ισχύς 2000 W
Παροχή 6,7 lt/min
Μεταλλικός εκτοξευτήρας
Δοχείο Σαπουνιού
Ρύθμιση Ροής νερού
Βάρος 6 Kg

200€



▶ HL 2200 IND

Ισχύς 2000 W
Παροχή 7 lt/min
Μεταλλικός εκτοξευτήρας
Σωλήνας 5m
Ρύθμιση Ροής νερού
Βάρος 19 Kg

299€



▶ HL 2700 IND

Ισχύς 2500 W
Παροχή 7,5 lt/min
Μεταλλικός εκτοξευτήρας
Σωλήνας 5m
Ρύθμιση Ροής νερού
Βάρος 21 Kg

361€



▶ HL 3000 IND

Ισχύς 3000 W
Παροχή 9 lt/min
Προστασία IPx5
Βάρος 25 Kg

Επαγωγικό Μοτέρ
για βιομηχανική χρήση

HEAVY USE

498€

Pressure nozzles set
Fan lance.



Angle 0°



Angle 15°



Angle 25°



Angle 40°



Special for Soap.

Special turbo lance



cod. 8276.323
Circular brush



cod. 8276.324
Clearing pipe - 6 m



cod. 8276.326
Brush.



cod. 8276.327
HPC connector



cod. 8276.325
Brush - 200 mm.



ΑΛΥΣΟΠΡΙΟΝΑ ΒΕΝΖΙΝΗΣ

ΚΛΑΔΕΥΤΙΚΟ ΑΛΥΣΟΠΡΙΟΝΟ

Ισχύς 0,9 Kw / 1,2 HP ▶ **OLMO G1-250 B**

Κυβισμός 25,4 cm³

Λάμα 250 mm

Καρμπυρατέρ WALBRO

Καύσιμο 230ml / Λάδι 190ml

Βάρος 3,5 Kg.

149€



ΑΛΥΣΟΠΡΙΟΝΟ ΒΕΝΖΙΝΗΣ

Ισχύς 1,8 Kw/ 2,5 HP ▶ **OLMO G2-400 B**

Κυβισμός 45 cm³

Λάμα 400 mm

Καρμπυρατέρ WALBRO

Καύσιμο 580ml/Λάδι 250ml

Βάρος 5,5 Kg.

187€



Καρμπυρατέρ **WALBRO**
Λάμα & Αλυσίδα **OREGON**
Πιστοποίηση **EURO II**

ΑΛΥΣΟΠΡΙΟΝΟ ΒΕΝΖΙΝΗΣ

▶ **OLMO G3-450 B**

Ισχύς 2,0 Kw / 3,0 HP

Κυβισμός 49,3 cm³

Λάμα 450 mm

Καύσιμο 560ml

Λάδι 280ml

Βάρος 6,0 Kg.



199€





STAYER GARDEN

ΠΟΛΥΜΗΧΑΝΗΜΑ ΒΕΝΖΙΝΗΣ



▶ MULTI GAS CUTTER

Ισχύς 1,3/1,75 Kw/HP
 Κυβισμός 33cm³
 Άξονας 1,5 m / Ø 26 mm
 Προέκταση 1m
 Διάμετρος Κοπής
 Ø440mm
 Καύσιμο 1 Lt
 Βάρος 8 Kg.

3 Λειτουργίες
 -Πριόνι
 -Φρακτοκόπτης
 -Θαμνοκοπτικό

299€



ΨΑΛΙΔΙ ΜΠΟΡΝΤΟΥΡΑΣ

▶ GAS ROSE 710

Ισχύς 0,65 Kw/HP
 Μήκος Λαμών 600mm
 Στροφές 3000-7500
 Βάρος 5,2 Kg.
 Με EASY START

171€



ΦΥΣΗΤΗΡΑΣ/ΑΝΑΡΡΟΦΗΤΗΡΑΣ

▶ GAS VENTO 25

188€

ΔΥΟ ΣΕ ΕΝΑ



Ισχύς 0,65 Kw/HP
 Χωρητικότητα Σακούλας 45Lt
 Παροχή Αέρα 12,2 m³/min
 Βάρος 5,2 Kg.
 Διπλή λειτουργία: αναρρόφηση και φύσημα

ΧΛΟΟΚΟΠΤΙΚΑ ΒΕΝΖΙΝΗΣ

► GAS CUTTER 33

Ισχύς 0,9 Kw/HP
Κυβισμός 33cm³

Άξονας 1,5 m / Ø 26 mm
Διάμετρος Κοπής Ø440mm
Βάρος 8 Kg.

*Παραδίδεται με δίσκο,
μεινέζα και ζώνη.

177€

► GAS CUTTER 43

Ισχύς 1,3 Kw/HP
Κυβισμός 43cm³

Άξονας 1,5 m / Ø 26 mm
Διάμετρος Κοπής Ø440mm
Βάρος 8 Kg.

*Παραδίδεται με δίσκο,
μεινέζα και ζώνη.

199€

ΗΛΕΚΤΡΙΚΑ ΕΡΓΑΛΕΙΑ ΚΗΠΟΥ

ΦΥΣΗΤΗΡΑΣ/
ΑΝΑΡΡΟΦΗΤΗΡΑΣ

► VENTO 2400 C

Ισχύς 2400 W
Χωρητικότητα Σακούλας 45Lt
Παροχή Αέρα 720 m³/h
Βάρος 3,8 Kg.
Διπλή λειτουργία: αναρρόφηση
και φύσημα

77€

ΔΥΟ ΣΕ ΕΝΑ

► CUTTY 600

Ισχύς 550 W
Ρυθμιζόμενη
Τηλεσκοπική λαβή

Διάμετρος Κοπής
Ø290mm

Βάρος 2,3 Kg.

68€

► ROSE 550

Ισχύς 580 W
Μήκος Λάμας 550 mm
Απόσταση Δοντιών 17mm
Βάρος 2,3 Kg.
Λειτουργία Quick Stop

59€

► ROSE 710 B

Ισχύς 710 W
Μήκος Λάμας 650 mm
Απόσταση Δοντιών 22mm
Βάρος 2,7 Kg.
Λειτουργία Quick Stop

99€

INVERTER ΗΛΕΚΤΡΟΔΙΟΥ (MMA) - Με οθόνη ενδείξεων LED
CITYWORK 125



Επαναστατικό Μέγεθος
100% Κύκλος Εργασίας - 125 A
 Ιδανικό για όλες τις εργασίες συγκόλλησης
 Επαγγελματική & Βιομηχανική Χρήση

Παραγωγική Κόλληση
 με Ηλεκτρόδιο 3,25mm



ΘΗΚΗ ΑΛΟΥΜΙΝΙΟΥ

Απόδοση	125 A
Τάση	230 V
Γεννήτρια	2-4 KVA
Κύκλος Εργασίας	100%
Ηλεκτρόδιο	3.25mm
Βάρος	2 Kg
Υποδοχή	3/8" (10-25)

*Παραδίδονται με : Καλώδια -Τσιμπίδες



CITYWORK 160



Επαναστατικό Μέγεθος
100% Κύκλος Εργασίας - 160 A
Ιδανικό για όλες τις εργασίες συγκόλλησης
Επαγγελματική & Βιομηχανική Χρήση

Παραγωγική Κόλληση
με Ηλεκτρόδιο 4mm



160 A.

SIZE 25X14X9CM
LIGHT - 2.7KG

179€

Ready for special TIG welding
by tungsten electrode in inert atmosphere.



ΘΗΚΗ ΑΛΟΥΜΙΝΙΟΥ

Απόδοση	160 A
Τάση	230 V
Γεννήτρια	2-4 KVA
Κύκλος Εργασίας	100%
Ηλεκτρόδιο	4 mm
Βάρος	2,7 Kg
Υποδοχή	3/8" (10-25)

*Παραδίδονται με : Καλώδια - Τσιμπίδες



INVERTER ΗΛΕΚΤΡΟΔΙΟΥ (MMA) - Με οθόνη ενδείξεων LED



165€

PLUS 120 B GE



194€

PLUS 140 B GE



216€

PLUS 160 B GE



249€

PLUS 200 DIG GE

MMA PLUS RANGE

		PLUS 120 BGE K	PLUS 140 BGE K	PLUS 160 BGE K	PLUS 200 DIG GEK
Απόδοση	A	120	140	160	200
Τάση	V	230	230	230	230
Γεννήτρια	KVA	2-4	2-4	2-5	2-6
Κύκλος Εργασίας	%	30	30	30	30
Μάχ. Ηλεκτρόδιο	mm	3.25	3.25	4	5
Βάρος	Kg	3	3.5	4	5
Βαλίτσα (K)		NAI	NAI	NAI	NAI
Socket	Ø	3/8(10/25)	3/8(10/25)	3/8(10/25)	1/2(10/25)



Σειρά PLUS

*Παραδίδονται με : Καλώδια -Τσιμπίδες- Βαλίτσα μεταφοράς

*Με λυχνίες ένδειξης υπερφόρτωσης και υπερθέρμανσης



ΕΠΙΤΗΡΗΤΗΣ ΤΑΣΗΣ - ΠΡΟΣΤΑΣΙΑ OVERCONTROL 400



|| Ολοκληρωμένη Προστασία από αυξομείωση τάσης για συσκευές 230V ||

►► Ρύθμιση Εύρους Προστασίας 140V - 300V

Τα περισσότερα inverter έχουν μικρό περιθώριο προστασίας (+/- 10%) από διακυμάνσεις της τάσης.

Με το OVERCONTROL, το μηχάνημα προστατεύεται πλήρως από μια προηγμένη εξωτερική μονάδα προστασίας για άμεση αποσύνδεση σε συνθήκες κακής παροχής όπως υπερτάσεις, διακυμάνσεις & ξαφνικές διακοπές της παροχής.

Η αποσύνδεση γίνεται με ασφάλεια και αποτελεσματικά μέχρι να επιστρέψει η σωστή τάση & επανασυνδέεται μετά από προγραμματισμένη ασφαλή χρονική περίοδο 2 δευτερολέπτων.



Ονομαστική Τάση Λειτουργίας
Ονομαστικό Amperage
Max amperage
Εύρος Προστασίας

230V 50Hz-400Hz

16 RMS Amp at nominal voltage
40 RMS Amp at nominal voltage
LO:140-240V / HI: 240-300V

Over 230V 50Hz-400Hz

50 W
1.6 Kg
3x7 red light high brightness

98€

Κατανάλωση Ρεύματος
Βάρος
Οθόνη

Το Overcontrol κόβει την παροχή ρεύματος αν εντοπίσει αυξομειώσεις. Μετά από 2 δευτερόλεπτα ή όταν σταθεροποιηθεί η τάση, ξανα συνδέει τη συσκευή.

INVERTER MMA & Λειτουργία TIG με LIFT ARC

▶ PROGRESS 1700 L

Κύκλος Εργασίας 60%

Απόδοση 170 A

Ηλεκτρόδιο 4,00 mm

Γεννήτρια 2-5 KVA

Βάρος 5 Kg

Λειτουργίες HOT START,
ARC FORCE, ANTI STICK
& LIFT ARC

319€



Hot Start – Πρόσθετη ισχύς για ομαλό ξεκίνημα συγκόλλησης

Arc Force – Αυτορυθμιζόμενο ρεύμα για ομοιογένεια κατά την κόλληση

Anti-Stick – Σταματά το ρεύμα συγκόλλησης αν το ηλεκτρόδιο κολλήσει στο υλικό, επιτρέποντας εύκολη απομάκρυνση

Lift Arc - Χαμηλό ρεύμα εκκίνησης, για ευκολία συγκόλλησης TIG με LIFT ARC



▶ PROGRESS 2100 PFC

Κύκλος Εργασίας 100%

Απόδοση 210 A

Ηλεκτρόδιο 6,00 mm

Γεννήτρια 2-6 KVA

Βάρος 8,4 Kg

Λειτουργίες HOT START,
ARC FORCE, ANTI STICK
& LIFT ARC

Ηλεκτρονική Πλακέτα PFC
Power Factor Correction

“ Συγκόλληση με όλους τους τύπους ηλεκτροδίου: βασικό, ρουτιλίου, σελλουλόξης αλουμινίου, ανοξειδίων, χυτοσίδηρου(μαντέμι) ”

▶▶▶ 100%
ΚΥΚΛΟΣ ΕΡΓΑΣΙΑΣ



499€

Αντοχή Multi-Voltage 85V ως 265V

▶ PROGRESS 1700 XP

“ Συγκόλληση με όλους τους τύπους ηλεκτροδίου: βασικό, ρουτιλίου, σελλουλόξης, αλουμινίου, ανοξειδίων, χυτοσίδηρου(μαντέμι) ”

◀◀◀ **NEW**

▶▶▶ 100% ΚΥΚΛΟΣ ΕΡΓΑΣΙΑΣ



399€

▶ **MCU CONTROL**

▶ **SILENT SYSTEM**

MCU control - Επαγγελματικές Ρυθμίσεις για τις εργασίες
1. TIG LIFT ARC. / 2. Arc force. / 3. Hot start. / 4. VRD on/off.

Current	170 A
Voltage	109 V
VRD	16V
Generator	5 KVA
Duty Cycle	100%
Electrode	5 mm
Weight	4.7 Kg
Carry case	Yes

ΗΛΕΚΤΡΟΔΙΟΥ (MMA) - ΣΕΙΡΑ INDUSTRIAL 100%

Βιομηχανική Χρήση & Παραγωγικές Κολλήσεις

*Παραδίδονται με : Καλώδια -Τσιμπίδες

PROFESSIONAL
100%
DUTY %
EN 60974



S 100.20

741€

ΜΟΝΟΦΑΣΙΚΗ
+
ΤΡΙΦΑΣΙΚΗ

S 250 DV



854€

S 400 T



1.055€

100% MMA RANGE

		S 100.20	S 250DV	S 400T
Τάση	V	230	1 ph:400/230	3 ph:400
Απόδοση	A	200	250/200	400
Γεννήτρια	KVA	6	8	8
Ηλεκτρόδιο	mm	6	8	8
Βάρος	Kg	14	18	20
Socket		1/2	1/2	1/2

-Μηχανές συγκόλλησης για χρήση με όλα τα είδη ηλεκτροδίων, βασικό, ρουτιλιού, Inox, σελλολόζης και αλουμινίου.

- Δυνατότητα συγκόλλησης TIG.

- Εύκολη συγκόλληση, ακόμη και για άπειρους χρήστες, χάρη στον Intelligent Control STAYER WELDING που περιλαμβάνει τα πλεονεκτήματα του Hot Start, Arc Force, Anti Stick.

-Ασφαλής χρήση με σταθεροποιημένες γεννήτριες, επιτρέποντας υπερτάσεις + 17%.

-Κατασκευή που υπερβαίνει τις Ευρωπαϊκές προδιαγραφές 2011/65 / ΕΕ, 2014/35 / ΕΕ, 2014/30 / ΕΕ και IEC 60974.

Μετασχηματιστής με φυσική επαγωγή και κορυφαία ηλεκτρονικά εξαρτήματα (Philips, Motorola, APT, Ixys) για μέγιστη αξιοπιστία.

- Ιδανικές μηχανές για χρήση σε βαριά βιομηχανία, μεταλλικές κατασκευές, ναυπηγεία, εργοτάξια, λατομεία, βιομηχανία αυτοκινήτων & κάθε είδους εργασίες συντήρησης - επισκευών.

PLASMA ΚΟΠΗ & ΣΥΓΚΟΛΛΗΣΗ



PLASMA MULTI 40

1.000€

Μηχανή με 3 λειτουργίες:

1. Συγκόλληση ηλεκτροδίου (MMA) - 160 A.
2. Συγκόλληση TIG 160A με εκκίνηση HF.
3. Κοπή με plasma για πάχνη έως 12mm.



Τσιμπίδα TIG



Τσιμπίδα Plasma

- Παραδίδεται με πλήρες σετ αξεσουάρ, τσιμπίδα TIG, τσιμπίδα PLASMA & καλώδια για συγκόλληση ηλεκτροδίου

ΜΗΧΑΝΕΣ TIG & TIG AC/DC

*Παραδίδονται με : Καλώδια -Τσιμπίδα TIG & Τσιμπίδα Ηλεκτροδίου



POTENZA TIG
170 HF



399€

TIG DC 200 HF



780€

ΠΑΛΜΙΚΗ
ΥΨΙΣΥΧΝΗ

TIG AC/DC
200 HF



1.700€

ΠΑΛΜΙΚΗ
AC/DC

TIG AC/DC 315 HF

ΠΑΛΜΙΚΗ
AC/DC
ΥΔΡΟΨΥΚΤΗ



3.955€

TIG RANGE

	POTENZA TIG 170 HF	TIG DC 200 HF	TIG AC/DC 200 HF	TIG AC/DC 315 HF
Απόδοση	A 170	200	200	315
Τάση	V 230	230	230	3X400
Γεννήτρια	KVA 5	6	6	8
Ηλεκτρόδιο	mm 4	6	0.5-3.2 / 6	0.5-3.2 / 6
Βάρος	Kg 5	14	27	71
Βαλίτσα (Κ)	ΝΑΙ	ΟΧΙ	ΟΧΙ	ΟΧΙ*
Socket	" 1/2	1/2	1/2	1/2
TIG Τσιμπίδα	ΝΑΙ	ΝΑΙ	ΝΑΙ	ΝΑΙ

TIG Inverter

Τεχνολογίας IGBT, παλμικά (Pulse), υψίσυχνα (HF), με ψηφιακό πάνελ ελέγχου & παραμετροποίησης (AC/DC) Ιδανικά για επαγγελματική χρήση + δυνατότητα συγκόλλησης ηλεκτροδίου.

- Τρεις τύποι λειτουργίας: Ηλεκτρόδιο (MMA), TIG & παλμική TIG.
- Επιλογές εργασίας: 2T, slope 2T, 4T, repeated 4T, spot welding.
- Ομαλό τόξο & σταθερή λειτουργία συγκόλλησης, ακόμη και σε δύσκολα μέταλλα όπως ανοξείδωτο χάλυβα, χαλκό & τιτανίο σε μικρά και μεγάλα πάχη.
- Διαθέτουν λειτουργία παλμών για βέλτιστη συγκόλληση στα λεπτά μέταλλα και για συγκόλληση "ρίζας".
- Κόλληση αλουμινίου με τα μοντέλα AC/DC.
- Αποτελεσματική και απλή συγκόλληση, χάρη στα ευεργετικά πλεονεκτήματα του STAYER WELDING CONTROL, με Hot Start, Arc Force και AntiStick.
- Εύκολη & ακριβής ρύθμιση παραμέτρων και ελέγχου διαδικασίας μέσω συστήματος SCADA.
- Πλήρης εξοπλισμός, με καλώδια, τσιμπίδα TIG & τσιμπίδα ηλεκτροδίου.

ΥΠΗΡΕΣΙΑ ΕΠΙΔΕΙΞΗΣ ΜΗΧΑΝΩΝ

Επικοινωνήστε με το τεχνικό τμήμα για επίδειξη από έμπειρους τεχνικούς κατόπιν συνεννόησης.

ΠΑΝΕΛ
AC/DC



INVERTER ΣΥΡΜΑΤΟΣ-ΗΛΕΚΤΡΟΔΙΟΥ

MIG / MAG INDUSTRIAL

ΥΠΗΡΕΣΙΑ ΕΠΙΔΕΙΞΗΣ ΜΗΧΑΝΩΝ

Επικοινωνήστε με το τεχνικό τμήμα για επίδειξη συγκολλήσεων από έμπειρους τεχνικούς κατόπιν συνεννόησης.

MIG 200 MULTI

Τσιμπίδα	BINZEL 15AK
Απόδοση	A 200
Τάση	V 230
Γεννήτρια	KVA 6
Σύρμα	mm 0.8-1.0
Σύρμα (Κουλούρα)	Kg 5-15
Ηλεκτρόδιο	mm 5
Βάρος	Kg 22
DINSE Socket	" 1/2

Με Τσιμπίδα BINZEL 15AK

15 Kg Coil winder



992€



Ιδανικές για MIG/MAG, TIG, flux core (παραγεμιστό) & όλα τα είδη ηλεκτροδίων.

Απλή και γρήγορη αντιστροφή πολικότητας για συγκόλληση σύρματος χωρίς προστατευτικό αέριο.

Συγκόλληση χωρίς προστατευτικό αέριο με σύρμα FLUX Core.

MIG 350 BT

PROFESSIONAL
60%
DUTY
EN 60974

MIG 500 BT

PROFESSIONAL
60%
DUTY
EN 60974

MIG 250 BM/BT

PROFESSIONAL
60%
DUTY
EN 60974

MIG 170 MULTI

PROFESSIONAL
60%
DUTY
EN 60974

MIG 160 MULTI

PROFESSIONAL
60%
DUTY
EN 60974



535€



659€



1.700€



2.597€



4.000€

*Παραδίδονται με : Καλώδια -Τσιμπίδες MIG Binzel

MIG MULTI RANGE

	MIG 160 Multi	MIG 170 Multi	MIG 250 BM/BT	MIG 350 BT	MIG 500 BT
Τσιμπίδα	MIG 13 AK	BINZEL 15AK	BINZEL 25AK	BINZEL 36AK	BINZEL 501D 36AK
Απόδοση	A 170	200	250	350	500
Τάση	V 230	230	1X230/3X400	3X400	3X400
Γεννήτρια	KVA 6	6	8	17	25
Σύρμα	mm 0.8-0.9	0.8-1.0	0.6-0.8-1.0	0.8/1.0-1.2/1.6	0.8/1.0-1.2/1.6
Σύρμα (Κουλούρα)	Kg 0.5-5	5-15	5-15	5-15	5-15
Ηλεκτρόδιο	mm 4	5	6	8	8
Βάρος	Kg 17	22	42	45	50
DINSE Socket	" 3/8	1/2	1/2	1/2	1/2

ΕΠΑΓΓΕΛΜΑΤΙΚΕΣ ΜΗΧΑΝΕΣ ΣΥΓΚΟΛΛΗΣΗΣ

Made in SPAIN

MIG 250 BM/BT

Synergic Control
Τσιμπίδα BINZEL



*Μονοφασική &
Τριφασική Λειτουργία

MIG 350 BT

Synergic Control
Τσιμπίδα BINZEL



MIG 500 BT



ΥΔΡΟΨΥΚΤΗ
Synergic Control
Τσιμπίδα BINZEL

ΜΑΓΝΗΤΙΚΑ ΔΡΑΠΑΝΑ RUKO ΓΕΡΜΑΝΙΑΣ

► RUKO A-10

Ισχύς 1100 W
Μαγνητική Δύναμη 10.000 N
Αντάπτορας Weldon 19 mm (3/4")
Τρυπάνι ως \varnothing 13 mm
Κοπτήρες \varnothing 12-35 mm
Βάρος 10,5 Kg.

Μαγνητική δύναμη στο 50% όταν
βρίσκεται εκτός λειτουργίας για εύκολη
τοποθέτηση και προσαρμογή θέσης.



663€

► RUKO RS 140

Ισχύς 1840 W
Μαγνητική Δύναμη 18.000 N

2 μηχανικές ταχύτητες
Αντάπτορας MT 3
Τρυπάνι ως \varnothing 16 mm
Κοπτήρες \varnothing 12-100 mm
Βάρος 24 Kg.



1.905€

► RUKO RS 25

Ισχύς 1200 W
Μαγνητική Δύναμη 13.000 N

2 μηχανικές ταχύτητες
Αντάπτορας MT 2
Τρυπάνι ως \varnothing 16 mm
Κοπτήρες \varnothing 12-60 mm
Βάρος 18 Kg.



1.485€



STAYER
WELDING

ΠΛΑΣΜΑ ΚΟΠΗ

*3 Λειτουργιών



PLASMA MULTI 40

1.000€



*Εσωτερικό
Κομπρεσέρ Αέρα



PLASMA 40 COM

1.077€

*Κοπή με plasma
για πάχνη ως 32mm



PLASMA 100 T GE

1.779€

PLASMA RANGE

	PLASMA MULTI 40GE	PLASMA 40 COMGE	PLASMA 100 T GE	
Απόδοση	ROD/TIG - PLASMA A	160 - 40	40	100
Τάση	V	230 +/- 17%	230	3x400
Γεννήτρια	KVA	6	4.4	11
Ηλεκτρόδιο	mm	4/5	-	-
Βάθος Κοπής	mm	12	12	32
Βάρος	Kg	7	21	30
Socket		1/2	3/8	3/8
Compressor	Εξωτερικός	Εσωτερικός	Εξωτερικός	
Plasma Τοιμίδα	NAI	NAI	NAI	NAI
TIG Τοιμίδα	NAI	NAI	NAI	NAI



216€

PLASMA 100 T GE
TORCH

Code: 4120.169

ΠΡΟΣΤΑΣΙΑ ΣΥΓΚΟΛΛΗΤΩΝ



Γάντια Συγκόλλησης
Γνήσιο Δέρμα υψηλης ποιότητας
Ενίσχυση αντίχειρα



Γάντια Συγκόλλησης TIG
Γνήσιο Δέρμα υψηλης ποιότητας
Ευκολία Κινήσεων



Jacket Συγκόλλησης
Γνήσιο Δέρμα
υψηλης ποιότητας
Ολοκληρωμένη Προστασία



Ποδιά Συγκόλλησης
Γνήσιο Δέρμα
υψηλης ποιότητας
2 μπροστινές τσέπες



Μανίκια Συγκόλλησης
Γνήσιο Δέρμα υψηλης ποιότητας
Προσαρμογή μεγέθους
σε καρπούς & μπράτσο



Γκέτες Συγκόλλησης
Γνήσιο Δέρμα
υψηλης ποιότητας

ΠΡΟΣΤΑΣΙΑ - ΔΕΡΜΑΤΙΝΑ ΓΑΝΤΙΑ ΕΡΓΑΣΙΑΣ



ΜΑΣΚΕΣ ΗΛΕΚΤΡΟΣΥΓΚΟΛΛΗΣΗΣ

Μεγάλη διάρκεια ζωής του φίλτρου με δυνατότητα αλλαγής μπαταρίας τύπου AAA

GS-0

Οπτικό Πεδίο 97 x 73 mm
Προστασία UV/IR 11DIN
Σκίαση 11 DIN
Φίλτρο 110x85x3
Βάρος 400gr.

18€



AS-1D ΕΞΩΤΕΡΙΚΗ ΡΥΘΜΙΣΗ

Οπτικό Πεδίο 98 x 35 mm
Προστασία UV/IR 16DIN
Σκίαση 3-11 DIN
Φίλτρο 110x90x8
Βάρος 430gr.

36€



AS-R

**ΑΥΤΟΜΑΤΙΚΗ
ΕΞΩΤΕΡΙΚΗ
ΡΥΘΜΙΣΗ**

Οπτικό Πεδίο
96 x 45 mm
Λειτουργία Λείανσης
Ρύθμιση Ευαισθησίας &
Χρόνου Απόκρισης
Σκίαση 4-9/13 DIN
Φίλτρο 110x90x9
Βάρος 430gr.

53€



AS-X AUTOMATIC

**ΕΣΩΤΕΡΙΚΗ &
ΕΞΩΤΕΡΙΚΗ
ΡΥΘΜΙΣΗ**

Οπτικό Πεδίο
96 x 45 mm
Λειτουργία Λείανσης
Μόνιμη Προστασία
UV/IR 16DIN
Σκίαση 4-9/13 DIN
Φίλτρο 110x90x9
Βάρος 430gr.

69€



AS-XL AUTOMATIC *Με 4
**ΕΣΩΤΕΡΙΚΗ &
ΕΞΩΤΕΡΙΚΗ
ΡΥΘΜΙΣΗ**

Οπτικό Πεδίο 100 x 60 mm
Λειτουργία Λείανσης
Μόνιμη Προστασία UV/IR 16DIN
Σκίαση 5-9/9-13 DIN
Φίλτρο 114x133
Ένδειξη Μπαταρίας / Βάρος 440 gr.

**Φωτοκύτταρα
& Μπαταρία**

110€



Στις τιμές συμπεριλαμβάνεται Φ.Π.Α.



ΑΝΑΛΩΣΙΜΑ ΣΥΓΚΟΛΛΗΣΗΣ

CONNECTION ACCESSORIES

WELDING CABLE

- 8110.1160 KIT 3/8", 10-25: 2m Cable + Electrode clamp holder / 1.5m cable + ground clamp. 10mm².
- 8110.1159 KIT 1/2", 25-50: 2m Cable + Electrode clamp holder / 1.5m cable + ground clamp 25mm².



SOCKETS AND CLAMPS

- Electrode clamp 300 amps, 500 amps / ground clamp 300 amps, 500 amps / Aerial socket DINSE 1/2", 3/8"
- 8110.637 8110.1227 8110.638 8110.1228 38.233 38.232



SQUARES AND HAMMERS

- Magnetic square 45° / 90°, Supports 25Kg / Hammer with chisel 500gr Welder pointer / Standard hammer with brush.

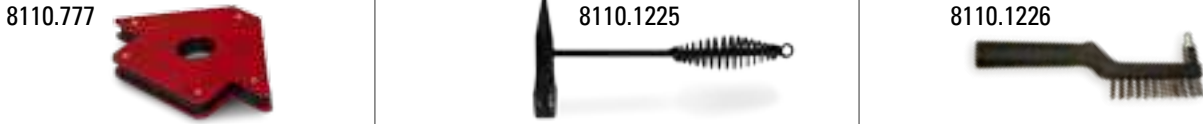

MIG TORCH, EUROTORCH connection

- 8110.1158 Torch MIG 13 AK, 3m for MIG 170 Multi
- 38.483 Torch MIG 15 AK, 4m for MIG 200 Multi
- 38.484 Torch MIG 25 AK, 4m for MIG 250 BM/T
- 38.485 Torch MIG 36 AK, 4m for MIG 350 BT
- 38.486 Torch MIG 501 D, 4m for MIG 500 BT

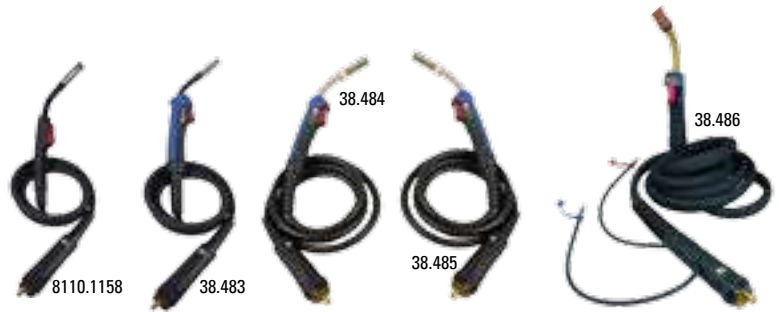

TIG TORCH

- 38.85 T IG torch universal valve, DINSE 3/8", gas 3/8". 3m.
- 38.87 T IG torch universal valve, DINSE 1/2", gas 3/8". 4m.
- 4120.172 T IG torch, Plasma Multi 40, DINSE 1/2", M16x1.5, 4m.
- 38.713 T IG torch, Potenza 170 HF, DINSE 1/2", M16x1.5, 4m.
- 4019.55 T IG torch, TIG 200 AC/DC, DINSE 1/2", gas M10x1, 3m.
- 4019.125 T IG torch, TIG 315 AC/DC water, DINSE 1/2", gas M10x1, 3m.



PLASMA TORCH, M16x1.5 connection

- 4120.170 P Plasma torch SG 55 for MULTI 40, 4m
- 4120.171 P Plasma torch IPT 40 for Plasma 40 COM, 4m
- 4120.173 P Plasma torch LT 100 for Plasma 100T, 6m



MIG / TIG ACCESSORIES

- 38.121 K IT welding TIG: Flowmeter + Torch 3/8" + Electrodes
- 38.122 K IT welding TIG: Flowmeter + Torch 1/2" + Electrodes
- 1.1533 K IT welding MIG Aluminium: Roller + Torch - For MIG 200 MULTI
- 1.1781 K IT welding MIG Aluminium: Roller + Liner - For MIG 200 MULTI
- 38.672 F Flowmeter Argón and CO₂ Range R58

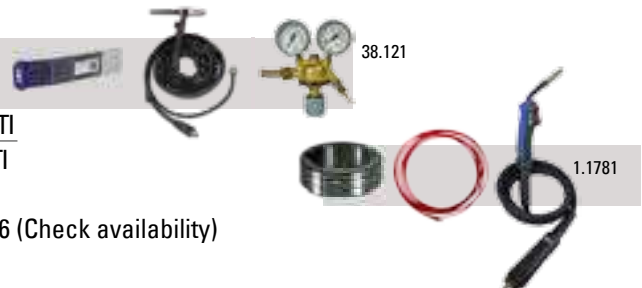

Sheave 0.6-0.8 / Sheave 0.8-1 / Sheave 1-1.2 / Sheave 1.2-1.6 (Check availability)

EΚΘΕΤΗΡΙΑ & STANDS

