



STAYER

ES Manual de instrucciones

IT Istruzioni d'uso

GB Operating instructions

DE Bedienungsanleitung

FR Instructions d'emploi

P Manual de instruções

TR Kullanma Kilavuzu

GR Οδηγία χειρισμού

PBL202BL

PBL204BL

PBL222PBLK

PBL224PBLK

PBL120K

PBL122K

PBL2181PK

PBL2182PK

PBL2184PK

PBL4182PK

PBL4184PK

PBL181PK

PB L18

PBL214K







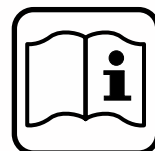





















STAYER

Area Empresarial Andalucía - Sector I
Calle Sierra de Cazorla nº7
C.P: 28320 Pinto (Madrid) SPAIN
Email: info@grupostayer.com















www.grupostayer.com

		PBL 202 BL	PBL 204 BL	PBL 222 PBLK	PBL 224 PBLK
		2 x Li-Ion	2 x Li-Ion	2 x Li-Ion	2 x Li-Ion
	Vdc	18	18	18	18
	Ah	2.0	4.0	2.0	4.0
	min	35	65	60	60
	$n_0 \text{ min}^{-1}$	0-560/0-1900	0-560/0-1900	0-500/0-1700	0-500/0-1700
	Nm	45	45	55	55
	min^{-1}	-	-	0-7500/0-25500	0-7500/0-25500
	\varnothing_{max} mm	40	40	40	40
	\varnothing_{max} mm	18	18	18	18
	\varnothing_{max} mm	-	-	16	16
	kg	1.5	1.7	1.8	1.9
	L_{pA} dB(A)	67.2	67.2	76	76
	L_{WA} dB(A)	78.2	78.2	69	69
	m/s^2	< 2,5	< 2,5	< 2,5	< 2,5

		PBL120K	PBL122K	PBL 2181 / 2182 / 2184 PK
		2 x Li-Ion	2 x Li-Ion	2 x Li-Ion
	Vdc	12	12	18
	Ah	1.5	2.0	1.5 / 2.0 / 4.0
	min	45	45	60 - 90
	$n_0 \text{ min}^{-1}$	0-350/ 0-1300	0-350/0-1300	0-350/0-1200
	Nm	8-22	8-22	35
	min^{-1}	-	-	0-19200
	\varnothing_{max} mm	20	20	30
	\varnothing_{max} mm	10	10	14
	\varnothing_{max} mm	-	-	13
	kg	0.9	0.9	1.6
	L_{pA} dB(A)	87	69	70
	L_{WA} dB(A)	98	78	77
	m/s^2	< 2,5	< 2,5	< 2,5

EN60745, K = 3dB (L_{pA} , L_{WA}) K = 1,5 m/s^2 (a_h)

		PBL 4182 PK	PBL 4184 PK	PBL 181 PK	PB L18	PBL 214 K
		2 x Li-Ion	2 x Li-Ion	2 x Li-Ion	Li-Ion	2 x Li-Ion
	Vdc	18	18	18	18	14.4
	Ah	2.0	4.0	1.5	1.5 / 2.0 / 4.0	1.5
	min	60	60	60	60 - 90	60
	n_0 min ⁻¹	0-400 / 0-1500	0-400 / 0-1500	0-350/0-1300	0-350/0-1200	0-350/0-1200
	Nm	60	60	11-40	35	35
	min ⁻¹	0-6000 / 0-25500	0-6000 / 0-25500	0-4500/0-16000	0-19200	-
	∅ mm max	40	40	35	30	25
	∅ mm max	18	18	16	14	13
	∅ mm max	16	16	13	13	-
	kg	1.8	1.8	1.6	1.6	1.6
	L _{pA} dB(A)	76	76	73	70	70
	L _{WA} dB(A)	69	69	81	77	77
	m/s ²	< 2,5	< 2,5	< 2,5	< 2,5	< 2,5

EN60745, K = 3dB (L_{pA}, L_{WA}) K = 1,5 m/s² (a_h)

PBL181PK / PBL222PBLK

PBL224PBLK / PBL4182PK / PBL4184PK



PBL120K - PBL122K



PBL202BL / PBL204BL

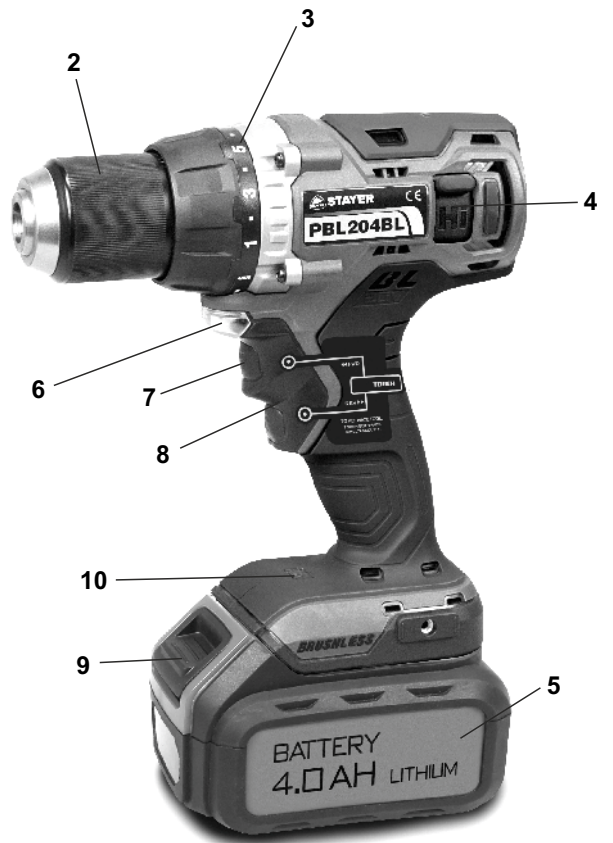
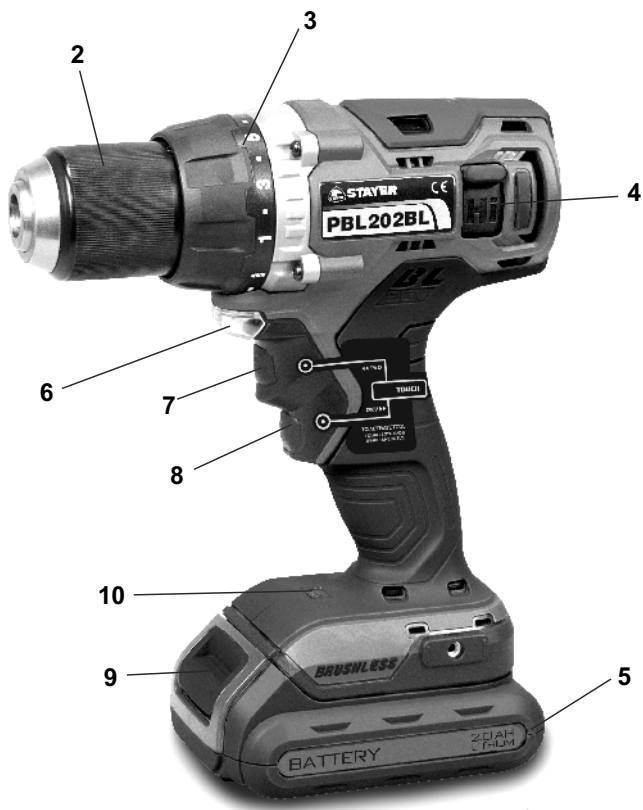

FIG.A

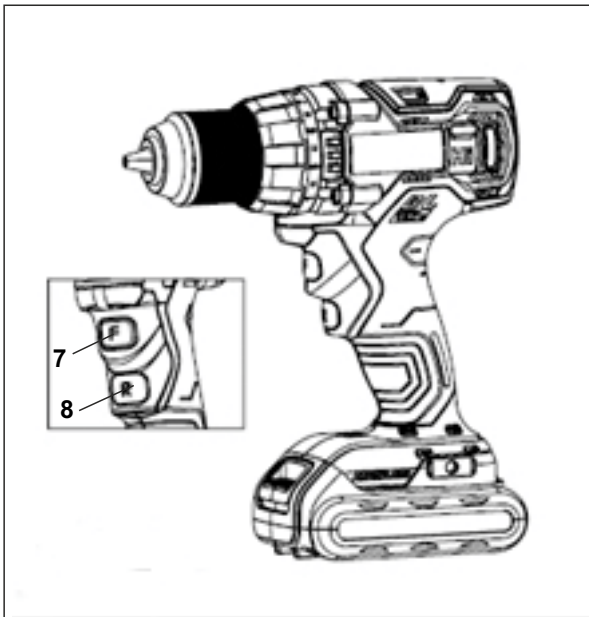
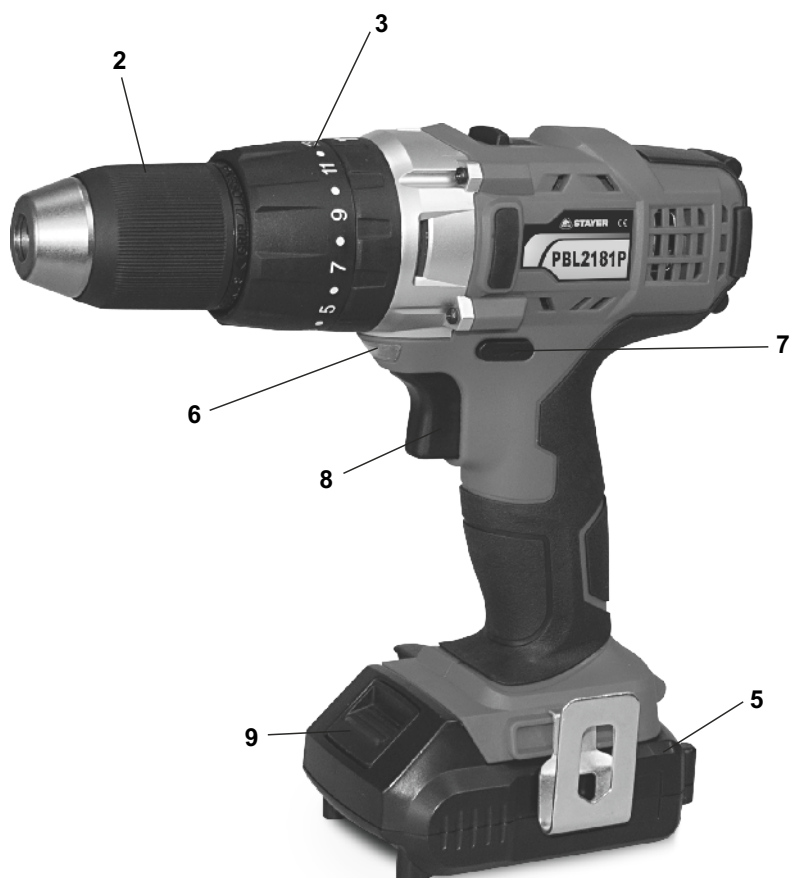
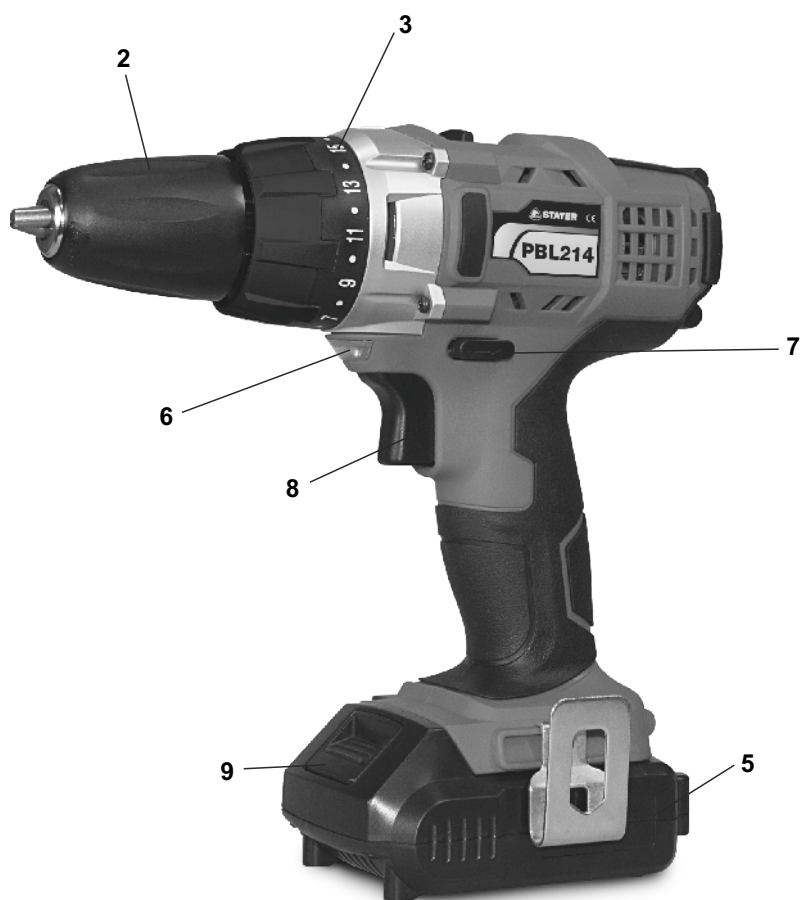

FIG.B



PBL214K / PBL2181PK / PBL2182PK / PBL2184 PK / PB L18



ANEXO INSTRUCCIONES - INSTRUCTIONS ANEX CARGADOR / BATERÍA - BATTERY CHARGER / BATTERY

PBL181PK

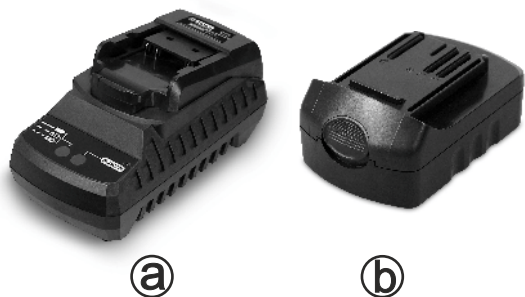

BHL118PK
PBL214K / PBL2181/2182/2184PK
PBL222/224PBLK / PBL4182PK



PBL202BL / PBL204BL

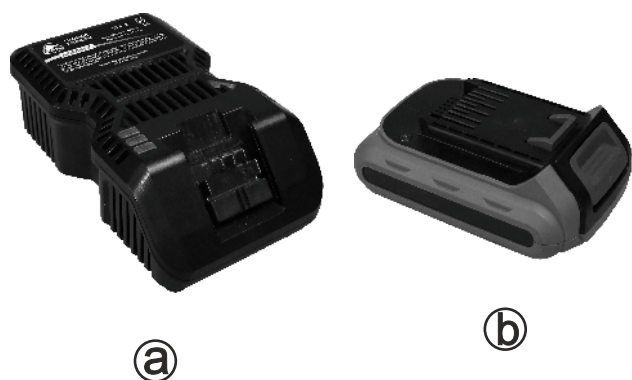

PBL120K / PBL122K



INSTRUCCIONES DE CARGA PARA: LOADING INSTRUCTIONS FOR: PBL181PK

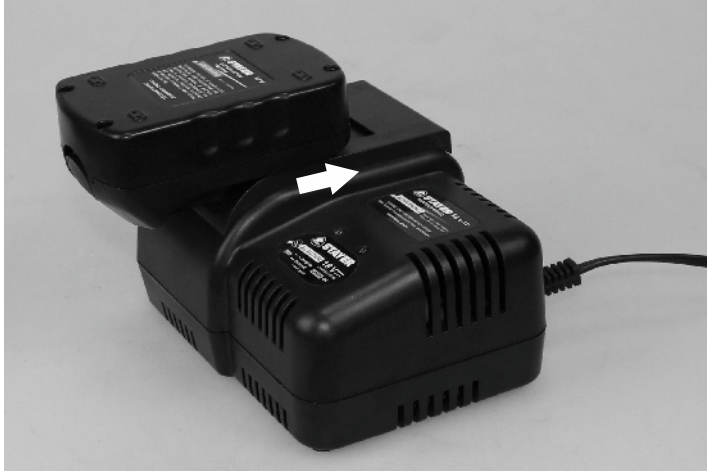

Paso 1: / Step 1:
Presentar batería por el carril del cargador, tal y como se indica en la imagen adjunta./ Place the battery through the rail of the battery charger, as it is shown on the picture.



Paso 2: / Step 2:
Empujar la batería sobre el carril hasta el final del carril. Push the battery, through the rail until the end of it.

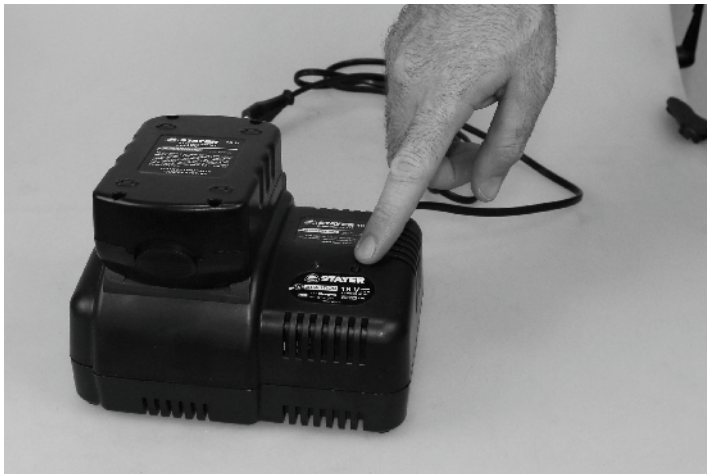

Paso 3: / Step 3:
En el momento que enchufa a la red eléctrica el cargador, se encenderá el led verde, indicando que está habilitado para que inserte la batería y se comience a cargar. En cuanto inserte la batería como se le indica en los pasos 1-2 se encenderá el led rojo, el cual comenzara a parpadear, indicando que la batería está cargando correctamente, también se mantendrá encendido el led verde indicando conexión a la red.

As you plug into the mains charger, The green LED will light, indicating that it is enabled to insert the battery and begin charging. in As you insert the battery as instructed in steps 1-2, the red LED, will flash indicating that the battery is charging properly and also maintaining on the green LED indicating connection to the network.



Paso 4: / Step 4:
Una vez cargada la batería el led rojo queda fijo: puede proceder a la desconexión de la misma mediante los pasos que indicamos (proceso inverso). After charging the battery the red led is always on, you can proceed with the disconnection by the steps we said (reverse process).

INSTRUCCIONES DE CARGA PARA: LOADING INSTRUCTIONS FOR: PBL202BL - PBL204BL



Paso 1: / Step 1:
Presentar batería por el carril del cargador, tal y como se indica en la imagen adjunta./ Place the battery through the rail of the battery charger, as it is shown on the picture.

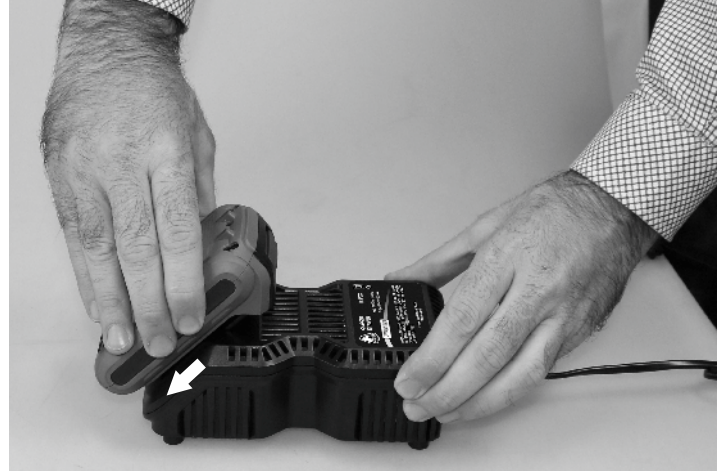

Paso 2: / Step 2:
Empujar la batería hasta el final del carril. Push of the battery, through the rail until the end of it.

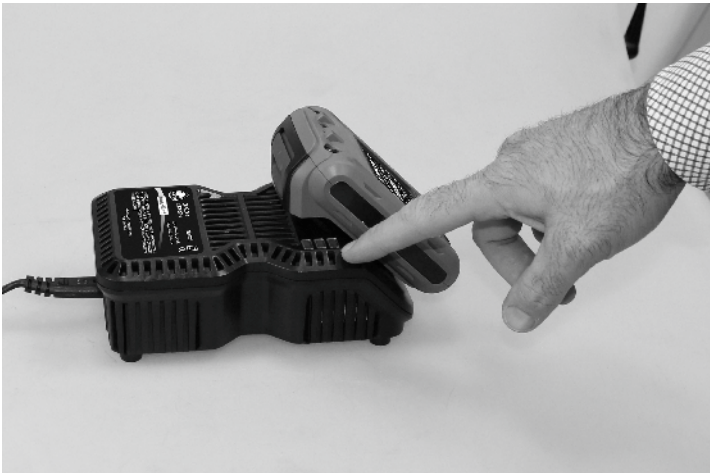

Paso 3: / Step 3:
En el momento que se ilumine la luz azul se comenzará la carga de la batería. Mientras dure el proceso de carga las 3 luces azules irán parpadeando en progresión. Una vez cargada la batería las 3 luces quedaran fijas.

- **Menos de 30% cargado:** Las tres luces se encienden en secuencia.
- **Menos de 60% cargado:** Una luz se mantiene encendida y las otras dos en secuencia.
- **Carga Completa:** Las tres luces permanecen encendidas.

At the time the blue light will begin to glow the battery.

- **Less than 30% charged:** all three charging lights will blink in sequence.
- **Less than 60% charged:** one light will stay on, while the other two lights will blink in sequence.
- **Over 60% charged:** two lights will stay on, while the remaining light will blink continuously.
- **Fully charged:** all three lights will remain on continuously.



Paso 4: / Step 4:
Una vez cargada la batería la luz azul superior dejara de parpadear, puede proceder a la desconexión de la misma mediante los pasos que indicamos (procedimiento inverso). Once the battery charged last blue light will stop flashing, you can proceed to the disconnection of the same using the steps listed (in reverse order).

INSTRUCCIONES DE CARGA PARA: LOADING INSTRUCTIONS FOR: PBL120K - PBL122K

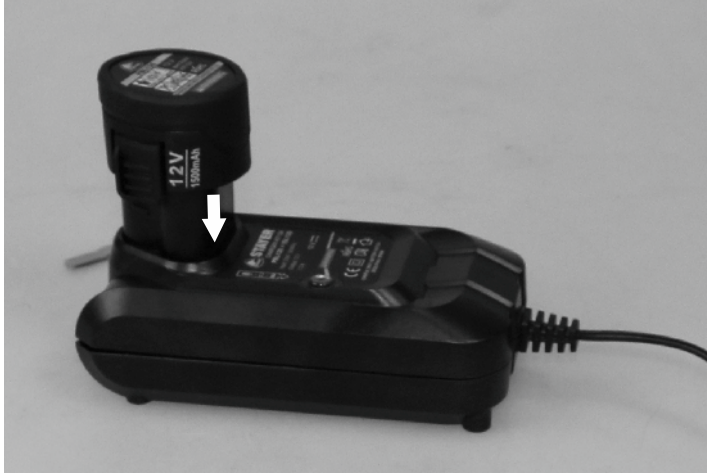

Paso 1: / Step 1:
Presentar la batería por el carril del cargador, tal y como se indica en la imagen adjunta./ Place the battery through the rail of the battery charger, as it is shown on the picture.



Paso 2: / Step 2:
Empuje la batería hasta el final del carril. Push the battery until the stop end of the rail.



Paso 3: / Step 3:
En cuanto conecte a la electricidad el cargador, la luz verde se encenderá, tras insertar la batería, debe encenderse una luz roja, la cual indica que la batería se está cargando. As mains electricity comes to the charger, the green light will turn on. Once battery is inserted the charging red light will shine.



Paso 4: / Step 4:
Una vez cargada la batería la luz verde volverá a encender, puede retirar la batería y comenzar a usarla.(proceso inverso) Once the battery is charged the green light will turn on, now you can remove the battery and start using it.

Υποδείξεις ασφαλείας για δρόπανα και κατσαβίδια

- ← **Να φοράτε ωτασπίδες όταν τρυπάτε με κρούση.** Η επίδραση του θορύβου μπορεί να προκαλέσει απώλεια της ακοής.
- ← **Να χρησιμοποιείτε τις πρόσθετες λαβές που συνοδεύουν το μηχάνημα.** Η απώλεια του ελέγχου μπορεί να οδηγήσει σε τραυματισμούς.
- ← **Να κρατάτε το ηλεκτρικό εργαλείο μόνο από τις μονωμένες επιφάνειες συγκράτησης όταν υπάρχει κίνδυνος το εργαλείο ή η βίδα να έρθει σε επαφή με μη ορατούς ηλεκτροφόρους αγωγούς.** Η επαφή με έναν ηλεκτροφόρο αγωγό μπορεί να θέσει τα μεταλλικά μέρη του ηλεκτρικού εργαλείου επίσης υπό τάση και προκαλέσει έτσι ηλεκτροπληξία.
- ← **Χρησιμοποιείτε κατάλληλες ανιχνευτικές συσκευές για να εντοπίσετε τυχόν μη ορατές τροφοδοτικές γραμμές ή συμβουλευτείτε τη τοπική επιχείρηση παροχής ενέργειας.** Η επαφή με ηλεκτρικές γραμμές μπορεί να οδηγήσει σε πυρκαγιά και ηλεκτροπληξία. Τυχόν βλάβη ενός αγωγού αερίου (γκαζιού) μπορεί να προκαλέσει έκρηξη. Το τρύπημα ενός υδροσωλήνα προκαλεί υλικές ζημιές.
- ← **Διακόψτε αμέσως τη λειτουργία του ηλεκτρικού εργαλείου όταν μπλοκάρει το εργαλείο. Να υπολογίζετε πάντοτε με υψηλές αντιδραστικές ροπές που μπορεί να προκαλέσουν κλότσημα.** Το εργαλείο μπλοκάρει όταν:
 - το ηλεκτρικό εργαλείο φορτωθεί υπερβολικά ή
 - το εργαλείο λοξεύσει μέσα στο υπό κατεργασία τεμάχιο.
- ← **Κρατάτε καλά το ηλεκτρικό εργαλείο.** Όταν βιδώνετε ή λύνετε βίδες μπορεί να εμφανιστούν πρόσκαιρα αντιδραστικές ροπές (κλωστήματα).
- ← **Ασφαλίστε το υπό κατεργασία τεμάχιο.** Ένα υπό κατεργασία τεμάχιο συγκρατείται ασφαλέστερα με μια διάταξη σύσφιγξης ή με μια μέγγενη παρά με το χέρι σας.
- ← **Διατηρείτε πάντα καθαρό το χώρο που εργάζεσθε.** Μίγματα από διάφορα υλικά είναι ιδιαίτερος επικίνδυνος. Σκόνη από ελαφρά μέταλλα μπορεί να αναφλεχθεί ή να εκραγεί.

← **Πριν αποθέσετε το ηλεκτρικό εργαλείο περιμένετε πρώτα να σταματήσει εντελώς να κινείται.** Το τοποθετημένο εργαλείο μπορεί να σφηνώσει και να οδηγήσει στην απώλεια του ελέγχου του μηχανήματος

← **Μην ανοίγετε την μπαταρία.** Υπάρχει κίνδυνος βραχυκυκλώματος.



Προστατεύετε την μπαταρία από φωτιά και υπερβολικές θερμοκρασίες, π.χ. ακόμη και από συνεχή ηλιακή ακτινοβολία. Υπάρχει κίνδυνος έκρηξης.

← **Σε περίπτωση βλάβης ή/και αντικανονικής χρήσης της μπαταρίας μπορεί να εξέλθουν αναθυμιάσεις από την μπαταρία. Αφήστε να μπει φρέσκος αέρας και επισκεφτείτε ένα γιατρό αν αισθανθείτε ενοχλήσεις.** Οι αναθυμιάσεις μπορεί να ερεθίσουν τις αναπνευστικές οδούς.

← **Όταν η μπαταρία είναι χαλασμένη μπορεί να εκρεύσουν υγρά και να υγράνουν τα γειτονικά αντικείμενα. Να ελέγχετε τα σχετικά εξαρτήματα.** Να καθαρίζετε τα εξαρτήματα αυτά και, αν χρειαστεί, να τα αντικαθιστάτε.

← **Να χρησιμοποιείτε την μπαταρία μόνο σε συνδυασμό με το ηλεκτρικό εργαλείο σας από την Stayer.** Μόνο έτσι προστατεύεται η μπαταρία από μια τυχόν επικίνδυνη υπερφόρτιση.

Περιγραφή λειτουργίας



Διαβάστε όλες τις προειδοποιητικές υποδείξεις. Αμέλειες κατά την χρήση των προειδοποιητικών υποδείξεων μπορεί να προκαλέσουν ηλεκτροπληξία, κίνδυνο πυρκαγιάς ή/και σοβαρούς τραυματισμούς.

Απεικονιζόμενα στοιχεία

Η απαρίθμηση των απεικονιζόμενων στοιχείων αναφέρεται στην απεικόνιση του ηλεκτρικού εργαλείου στη σελίδα γραφικών.













- 1 Μύτη βιδώματος (bit)
- 2 Ταχυσοκ
- 3 Δακτύλιος ρύθμισης προεπιλογής ροπής στρέψης
- 4 Διακόπτης επιλογής ταχυτήτων
- 5 Μπαταρία
- 6 Λάμπα «Power Light»
- 7 Διακόπτης αλλαγής φοράς περιστροφής / Tapswitch PBL202BL/PBL204BL
- 8 Διακόπτης ON/OFF / αφής διακόπτη της όπισθεν PBL202BL/PBL204BL

- 9 Πλήκτρο απομανδάλωσης μπαταρίας
 10 Ένδειξη κατάστασης φόρτισης
 11 Μπαταρία Button Ένδειξη φόρτισης

Πληροφορίες για θόρυβο και δονήσεις

Γι' αυτό, πριν αρχίσει η δράση των κραδασμών, να καθορίζετε πρόσθετα μέτρα ασφαλείας για την προστασία του χειριστή όπως: συντήρηση του ηλεκτρικού εργαλείου και των εργαλείων που χρησιμοποιείτε, ζέσταμα των χεριών, οργάνωση της εκτέλεσης των διάφορων εργασιών.

Τεχνικά χαρακτηριστικά

	= μπαταρία
	= τάση
	= Ισχύς μπαταρίας
	= Χρόνος φόρτισης
	= Αποδεικνύεται άδαιο
	= Ροπή
	= κρούση
	= Κόψτε το ξύλο
	= Κόψτε χάλυβα
	= Κόψτε πέτρα
	= βάρος
L_{WA}	= Στάθμη ηχητικής ισχύος
L_{pA}	= Στάθμη ηχητικής πίεσης
	= δόνηση

Αυτά τα δεδομένα είναι έγκυρα για ονομαστικές τάσεις [U] 230/240 V ~ 50/60 Hz - 110/120 V ~ 60 Hz τιμές μπορούν να ποικίλουν την χαμηλότερη τάση και τα μοντέλα για συγκεκριμένες χώρες.

Δήλωση συμβατότητας

Ο κάτωθι υπογεγραμμένος: STAYER IBÉRICA,
 S.A. Σκηνοθεσία: Calle Sierra de Cazorla, 7
 Área Empresarial Andalucía - Sector1
 28320 PINTO (MADRID)

Tel.: +34 91 691 86 30

Fax: +34 91 691 91 72

ΠΙΣΤΟΠΟΙΕΙΤΑΙ

Ότι οι μηχανές:
 τύπος: Δραπανοκατσάβιδο μπαταρίας

Δηλώνει με δική μας ευθύνη ότι το προϊόν που περιγράφεται στην ενότητα "Τεχνικά στοιχεία" είναι σύμφωνα με τα παρακάτω πρότυπα ή τυποποιημένα έγγραφα: EN 60745-1, EN 60745-2-2, EN 55014-1, EN 55014-2, EN 61000-3-2, EN 61000-3-3 σύμφωνα με τους κανονισμούς 2006/42/EC, 2014/30/EU.

Ramiro de la Fuente
 Διευθυντής Διευθυντής
 1 Σεπτεμβρίου, 2016



Συναρμολόγηση

Φόρτιση μπαταρίας

Να χρησιμοποιείτε μόνο τους φορτιστές που αναφέρονται στη σελίδα εξαρτημάτων.

Μόνο αυτοί οι φορτιστές είναι εναρμονισμένοι με την μπαταρία ιόντων λιθίου (Li-Ionen) που χρησιμοποιείται στο ηλεκτρικό σας εργαλείο.

Υπόδειξη: Η μπαταρία παραδίδεται μερικώς φορτισμένη. Για να εξασφαλίσετε την πλήρη ισχύ της μπαταρίας πρέπει να την φορτίσετε στο φορτιστή πριν την χρησιμοποιήσετε για πρώτη φορά.

Η μπαταρία ιόντων λιθίου μπορεί να φορτιστεί ανά πάσα στιγμή. Η διακοπή της φόρτισης δεν βλάπτει την μπαταρία.

⚠ ΠΡΟΣΟΧΗ Μετά την αυτόματη απόζευξη του ηλεκτρικού εργαλείου μη συνεχίσετε να πατάτε το διακόπτη ON/OFF. Η μπαταρία μπορεί να υποστεί ζημιά ή βλάβη.

Για να αφαιρέσετε την μπαταρία 5 πατήστε το πλήκτρο απομανδάλωσης 9 και αφαιρέστε την μπαταρία από το πίσω μέρος του ηλεκτρικού εργαλείου. **Μην εφαρμόσετε βία.**

Για να φορτώσετε την μπαταρία 5 μπορείτε να την αφήσετε μέσα στο ηλεκτρικό εργαλείο. Κατά τη διάρκεια της φόρτισης το εργαλείο δεν μπορεί να τεθεί σε λειτουργία. Πατήστε το διακόπτη ON/OFF 10, για να ελέγξετε την κατάσταση φόρτισης της μπαταρίας, βλέπε κεφάλαιο «Ένδειξη κατάστασης φόρτισης της μπαταρίας».

Η μπαταρία είναι εξοπλισμένη με μια διάταξη επιτήρησης της θερμοκρασίας με αισθητήρα NTC, η οποία περιορίζει την φόρτιση της μπαταρίας εντός μιας περιοχής θερμοκρασίας από 0 °C έως 45 °C. Μ' αυτόν τον τρόπο επιτυγχάνεται η αύξηση της διάρκειας ζωής της μπαταρίας.

Δώστε προσοχή στις υποδείξεις απόσυρσης.

Αντικατάσταση εξαρτήματος

← Πριν διεξάγετε οποιαδήποτε εργασία στο ίδιο το ηλεκτρικό εργαλείο (π. χ. συντήρηση, αλλαγή εργαλείου κτλ.) καθώς και όταν πρόκειται να το μεταφέρετε θέστε το διακόπτη αλλαγής φοράς περιστροφής στη μεσαία θέση. Σε περίπτωση αθέλητης ενεργοποίησης του διακόπτη ON/OFF υπάρχει κίνδυνος τραυματισμού.

Ανοίξτε το ταχυτσόκ 2 γυρίζοντάς το με φορά ①, μέχρι να μπορέσετε να τοποθετήσετε το εργαλείο. Τοποθετήστε το εργαλείο.

Γυρίστε δυνατά με το χέρι το κέλυφος του ταχυτσόκ 2 με φορά ②. ΜQ αυτόν τον τρόπο το τσοκ μανδαλώνει αυτόματα.

Η μανδάλωση λύνεται πάλι, όταν, για να αφαιρέσετε το εξάρτημα, γυρίσετε το κέλυφος με αντίθετη φορά.

Αναρρόφηση σκόνης/ροκανιδιών

← Η σκόνη από ορισμένα υλικά. π.χ. από μολυβδούχες μπογιές, από μερικά είδη ξύλου, από ορυκτά υλικά και από μέταλλα μπορεί να είναι ανθυγιεινή. Η επαφή με τη σκόνη ή/και η εισπνοή της μπορεί να προκαλέσει αλλεργικές αντιδράσεις ή/και ασθένειες των αναπνευστικών οδών του χρήστη ή τυχόν παρευρισκόμενων ατόμων.

Ορισμένα είδη σκόνης, π.χ. σκόνη από ξύλο βελανιδιάς ή οξιός θεωρούνται σαν καρκινογόνα, ιδιαίτερα σε συνδυασμό με διάφορα συμπληρωματικά υλικά που χρησιμοποιούνται στην κατεργασία ξύλων (ενώσεις χρωμίου, ξυλοπροστατευτικά μέσα). Η κατεργασία αμιαντούχων υλικών επιτρέπεται μόνο σε ειδικά εκπαιδευμένα άτομα.

- Να φροντίζετε για τον καλό αερισμό του χώρου εργασίας.
- Σας συμβουλεύουμε να φοράτε μάσκες αναπνευστικής προστασίας με φίλτρο κατηγορίας P2.

Να τηρείτε τις διατάξεις που ισχύουν στη χώρα σας για τα διάφορα υπό κατεργασία υλικά.

Λειτουργία

Εκκίνηση

Τοποθέτηση της μπαταρίας

← Να χρησιμοποιείτε **μόνο γνήσιες μπαταρίες ιόντων από της Stayer με τάση ίδια μ' αυτήν που αναφέρεται επάνω στην πινακίδα κατασκευαστή του ηλεκτρικού σας εργαλείου.**

Η χρήση άλλων μπαταριών μπορεί να οδηγήσει σε τραυματισμούς και να δημιουργήσει κίνδυνο πυρκαγιάς.

Θέστε το διακόπτη αλλαγής φοράς περιστροφής 7 στη μεσαία θέση για να εμποδίσετε μια τυχόν αθέλητη εκκίνηση του μηχανήματος. Εισάγετε τη φορτισμένη μπαταρία 5 στη λαβή και βεβαιωθείτε ότι μανδάλωσε καθώς και ότι δεν προεξέχει από τη λαβή αλλά ότι είναι «πρόσωπο» μ' αυτήν.

Ρύθμιση φοράς περιστροφής

Με το διακόπτη αλλαγής φοράς περιστροφής 7 μπορείτε ν' αλλάξετε τη φορά περιστροφής του ηλεκτρικού εργαλείου. Αυτό, όμως, δεν είναι δυνατό αν ο διακόπτης ON/OFF 8 είναι πατημένος.

Δεξιόστροφη κίνηση: Για το τρύπημα και το βίδωμα βιδών πατήστε το διακόπτη αλλαγής φοράς περιστροφής 7 τέρμα αριστερά.

Προεπιλογή ροπής στρέψης / Ρύθμιση του τρόπου λειτουργίας

Με το δακτύλιο ρύθμισης της προεπιλογής ροπής στρέψης 3 μπορείτε να προεπιλέξετε την απαιτούμενη ροπή στρέψης σε 10 βαθμίδες. Όταν η ρύθμιση είναι σωστή, τότε το τοποθετημένο εργαλείο σταματά μόλις η βίδα βιδωθεί «πρόσωπο» στο υλικό ή μόλις επιτευχθεί η ρυθμισμένη ροπή στρέψης.

Για το ξεβίδωμα επιλέξτε, αν χρειαστεί, μια υψηλότερη ροπή στρέψης ή ρυθμίστε στο σύμβολο «Τρύπημα».

Τρύπημα

Γυρίστε το δακτύλιο ρύθμισης **3** στο σύμβολο «Τρύπημα χωρίς κρούση».

Στη θέση «Τρύπημα» είναι απενεργοποιημένος ο συμπλέκτης υπερπήδησης.



Τρύπημα με κρούση

(PBL181PK - PBL1820PK - PBL182PK - PBL184PK)

Γυρίστε το δακτύλιο ρύθμισης **3** στο σύμβολο «Τρύπημα με κρούση».

Στη θέση «Τρύπημα με κρούση» είναι απενεργοποιημένος ο συμπλέκτης υπερπήδησης και εφαρμόζεται συνεχώς η μέγιστη ισχύς.

Μηχανική επιλογή ταχυτήτων

← **Ο χειρισμός του διακόπτη επιλογής ταχυτήτων επιτρέπεται 4 μόνο όταν το ηλεκτρικό εργαλείο είναι ακίνητο (εκτός λειτουργίας).**

Με το διακόπτη επιλογής ταχυτήτων **4** μπορούν να προεπιλεγτούν 2 περιοχές αριθμού στροφών.

Ταχύτητα I:

Χαμηλός αριθμός στροφών. Για βίδωμα ή για εργασία με μεγάλη διάμετρο τρυπήματος.

Ταχύτητα II:

Περιοχή υψηλού αριθμού στροφών. Για εργασίες με τρυπάνια με μικρή διάμετρο.

Αν ο διακόπτης επιλογής ταχυτήτων **4** δεν μπορεί να μετακινηθεί τέρμα, τότε γυρίστε λίγο τον άξονα με το τρυπάνι.

Θέση σε λειτουργία κι εκτός λειτουργίας

Για να **θέσετε σε λειτουργία** το ηλεκτρικό εργαλείο πατήστε το διακόπτη ON/OFF **8** και κρατήστε τον πατημένο.

Η λάμπα **6** ανάβει όταν ο διακόπτης ON/OFF **8** είναι ελαφρά ή τέρμα πατημένος και φωτίζει έτσι την περιοχή εργασίας υπό δυσμενείς συνθήκες φωτισμού.

Για να **θέσετε εκτός λειτουργίας** το ηλεκτρικό εργαλείο αφήστε ελεύθερο το διακόπτη ON/OFF **8**.

Σύνδεση / Αποσύνδεση PBL202BL / PBL204BL

- Κρατήστε το εργαλείο με φυσικό τρόπο, με τον δείκτη στην οθόνη αφής **7** προς τα εμπρός και την καρδιά του στην οθόνη αφής αντίστροφη δάχτυλο **8**.

- Πιέστε ελαφρά τα κουμπιά ταυτόχρονα **táctiles7-8**. Και τα δύο LED φως εργασίας και απομένει ένδειξη ισχύος θα ανάψει για λίγα δευτερόλεπτα.

- Αφήστε τα δάχτυλά σας αντίστροφη προς τα εμπρός τακάκια **7** και **8**. Η τελευταία 5 λεπτά εργαλείο εισέρχεται σε κατάσταση αναμονής, για να απενεργοποιηθεί θα πρέπει να πιέσει δύο μαλακά πλήκτρα **7-8** και έτσι είναι έτοιμο για χρήση.

- Τα κουμπιά είναι ευαίσθητα στην πίεση, σύμφωνα με το ποσοστό πίεσης **7** ή **8**, πρέπει να οριστεί εντός του εργαλείου.

Άμεσο φρένο

Όταν αφήσετε το διακόπτη ON/OFF **8** ελεύθερο φρενάρει το τσοκ διακόπτοντας έτσι άμεσα την κίνηση του τοποθετημένου εργαλείου.

Κατά το βίδωμα να αφήνετε το διακόπτη ON/OFF **8** ελεύθερο μόλις η βίδα βιδωθεί «πρόσωπο» στο υλικό. Έτσι η κεφαλή της βίδας δεν εισχωρεί στο υπό κατεργασία τεμάχιο.

LED	Χωρητικότητα
Διαρκές ΠΡΑΣΙΝΟ	> 60%
Διαρκές ΚΙΤΡΙΝΟ	30-60%
Διαρκές ΚΟΚΚΙΝΟ	< 30%

Υποδείξεις εργασίας

← **Να βάζετε το ηλεκτρικό εργαλείο επάνω στη βίδα μόνο όταν αυτό βρίσκεται εκτός λειτουργίας.** Περιστρεφόμενα εργαλεία μπορεί να γλιστρήσουν.

Συμβουλές

Όταν εργάζεσθε συνεχώς με μικρό αριθμό στροφών θα πρέπει να αφήνετε κάθε τόσο το ηλεκτρικό εργαλείο να εργαστεί για 3 λεπτά περίπου χωρίς φορτίο και με το μέγιστο αριθμό στροφών για να κρυώσει.

Για να τρυπήσετε σε μέταλλα χρησιμοποιείτε πάντοτε άψογα, κοφτερά τρυπάνια HSS (HSS=ταχυχάλυβας υψηλής απόδοσης). Το πρόγραμμα εξαρτημάτων της Stayer εξασφαλίζει την απαραίτητη υψηλή ποιότητα.

Πριν βιδώσετε μεγάλες, μακριές βίδες σε σκληρά υλικά θα πρέπει πρώτα να ανοίξετε μια τρύπα με διάμετρο ίδια μ' αυτή του πυρήνα του

σπειρώματος και βάθος περίπου $\frac{2}{3}$ του μήκους της βίδας.

Συντήρηση και Service

Συντήρηση και καθαρισμός

- ← Πριν διεξάγετε οποιαδήποτε εργασία στο ίδιο το ηλεκτρικό εργαλείο (π. χ. συντήρηση, αλλαγή εργαλείου κτλ.) καθώς και όταν πρόκειται να το μεταφέρετε θέστε το διακόπτη αλλαγής φοράς περιστροφής στη μεσαία θέση. Σε περίπτωση αθέλητης ενεργοποίησης του διακόπτη ON/OFF υπάρχει κίνδυνος τραυματισμού.
- ← Διατηρείτε το ηλεκτρικό εργαλείο και τις σχισμές αερισμού καθαρές για να μπορείτε να εργάζεσθε καλά και ασφαλώς.

Όταν η μπαταρία δε λειτουργεί πλέον, παρακαλούμε να απευθυνθείτε σ' ένα εξουσιοδοτημένο κατάστημα Service για ηλεκτρικά εργαλεία της Stayer.

Αν παρ' όλες τις επιμελημένες μεθόδους κατασκευής κι ελέγχου το ηλεκτρικό εργαλείο σταματήσει κάποτε να λειτουργεί, τότε η επισκευή του πρέπει να ανατεθεί σ' ένα εξουσιοδοτημένο συνεργείο για ηλεκτρικά εργαλεία της Stayer.

Όταν ζητάτε διασαφητικές πληροφορίες καθώς και όταν παραγγέλνετε ανταλλακτικά πρέπει να αναφέρετε οπωσδήποτε το 10ψήφιο αριθμό

κατασκευαστή.

Μεταφορά

Η μπαταρία δοκιμάστηκε σύμφωνα με το εγχειρίδιο UN (Ηνωμένων Εθνών) ST/SG/AC.10/11/Rev.4 Μέρος III, ημικεφάλαιο 38.3. Διαθέτει μια αποτελεσματική προστασία ενάντια σε εσωτερική πίεση και βραχυκύκλωμα καθώς και διατάξεις προστασίας από τυχόν βίαιο σπάσιμο και επικίνδυνο ρεύμα αναστροφής.

Το ισοδύναμο της ποσότητας λιθίου που περιέχει η μπαταρία δεν υπερβαίνει τα αντίστοιχα σχετικά όρια. Γι' αυτό η μπαταρία δεν υπόκειται στις εθνικές ή/και στις διεθνείς διατάξεις περί επικινδύνων εμπορευμάτων, ούτε σαν μεμονωμένο εξάρτημα ούτε τοποθετημένη σε μια συσκευή. Όμως, οι διατάξεις περί επικινδύνων εμπορευμάτων μπορεί να αποκτήσουν σημασία όταν μεταφέρονται ταυτόχρονα πολλές μπαταρίες μαζί. Σε μια τέτοια περίπτωση μπορεί να χρειαστεί να παρθούν ιδιαίτερα μέτρα (π. χ. κατά τη συσκευασία).

Απόσυρση

Τα ηλεκτρικά εργαλεία, τα εξαρτήματα και οι συσκευασίες πρέπει να ανακυκλώνονται με τρόπο φιλικό προς το περιβάλλον.

Μόνο για χώρες της ΕΕ:



Μην ρίχνετε τα ηλεκτρικά εργαλεία στα απορρίμματα του σπιτιού σας! Σύμφωνα με την Κοινοτική Οδηγία 2012/19/EU σχετικά με τις παλαιές ηλεκτρικές και ηλεκτρονικές συσκευές και τη μεταφορά της

οδηγίας αυτής σε εθνικό δίκαιο δεν είναι πλέον υποχρεωτικό τα άχρηστα ηλεκτρικά εργαλεία να συλλέγονται ξεχωριστά για να ανακυκλωθούν με τρόπο φιλικό προς το περιβάλλον.

Μπαταρίες/Επαναφορτιζόμενες μπαταρίες:

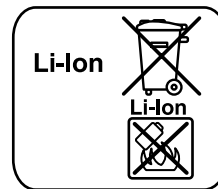

Li-Ion:

Παρακαλούμε να δώσετε προσοχή στις υποδείξεις στο κεφάλαιο «Μεταφορά»,

Μη ρίχνετε τις μπαταρίες/τις επαναφορτιζόμενες μπαταρίες στα απορρίμματα του σπιτιού σας, στη φωτιά ή στο νερό. Οι μπαταρίες/οι επαναφορτιζόμενες μπαταρίες πρέπει να συλλέγονται και να ανακυκλώνονται ή να αποσύρονται με τρόπο φιλικό προς το περιβάλλον.

Μόνο για χώρες της ΕΕ:

Σύμφωνα με την Οδηγία 2013/56/EU οι χαλασμένες ή αναλωμένες μπαταρίες/οι επαναφορτιζόμενες μπαταρίες πρέπει να ανακυκλώνονται.

Τηρούμε το δικαίωμα αλλαγών.



STAYER

Area Empresarial Andalucía - Sector I
Calle Sierra de Cazorla nº7
C.P: 28320 Pinto (Madrid) SPAIN
Email: info@grupostayer.com



www.grupostayer.com