



STAYER

ES Manual de instrucciones

GB Operating instructions

RF1100

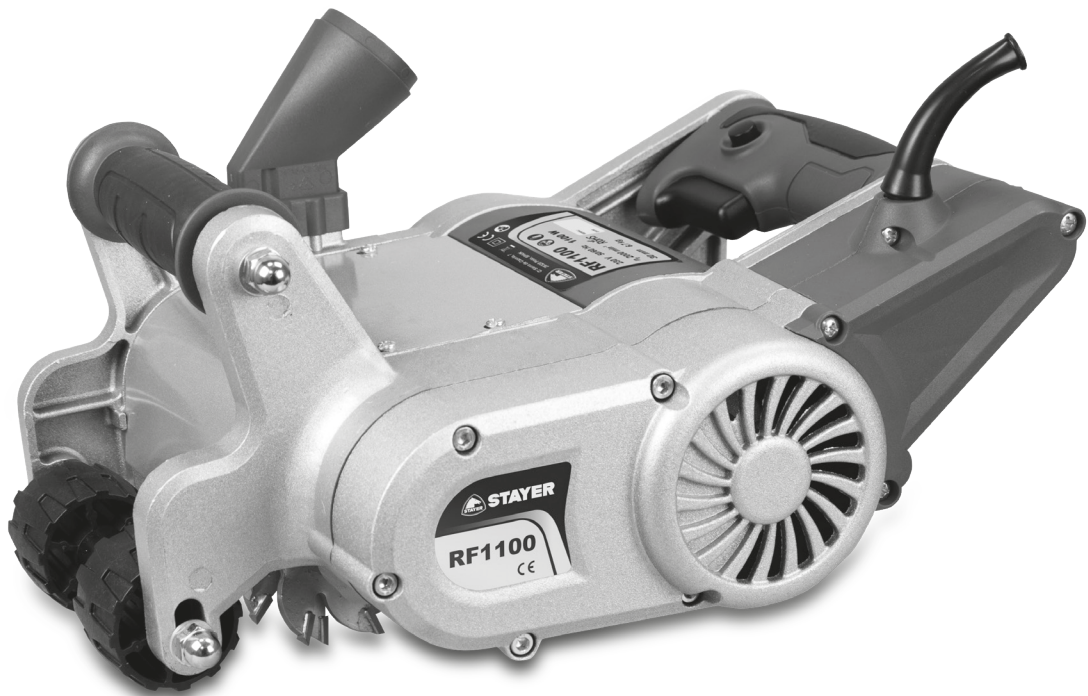

Fig.1

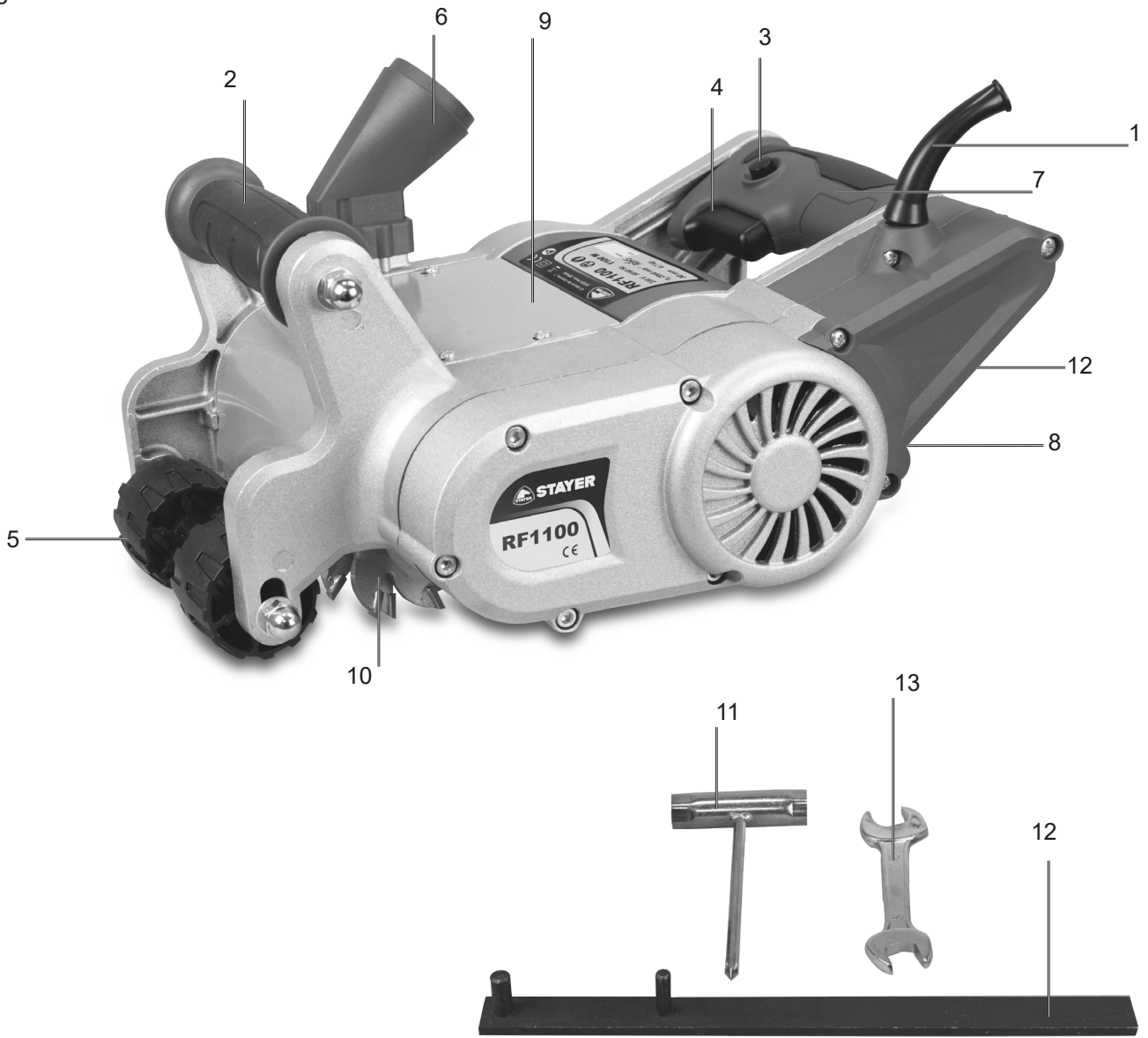
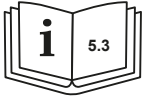









Fig.2





| | | RF 1100 | |
|---|-----------------------|---------------------------------|---------|
|  | W | | 1100 |
|  | min ⁻¹ | | 1600 |
|  | max | | 25-30mm |
|  | max | | 25mm |
|  | Kg | | 6.5 |
|  | K=3 dB | L _{pA} dB(A) | 94 |
| | | L _{WA} dB(A) | 103 |
|  | K=2.5m/s ² | a _h m/s ² | 3 |

Incertidumbre, K = 3dB, Vibración menor que 2,5 m/s².

Felicitaciones por la compra de la rozadora RF1100. El uso de la maquina es realizar rozas y canales en paredes de ladrillo.

Este manual es acorde con la fecha de fabricación de su máquina, información que encontrará en la tabla de datos técnicos de la maquina adquirida, buscar actualizaciones de manuales de nuestras maquinas en la página web: www.grupostayer.com

1 . Instrucciones específicas de seguridad

Cumpla en todo momento el plan de prevención de riesgos laborales de su empresa.

Mantenga alejada la máquina de niños y curiosos.

No use la máquina con lluvia o en condiciones extremas de humedad.

No use la máquina en ambientes con riesgo de explosión, gases, líquidos o polvo inflamable.

No use la máquina para rozas en hormigón puro.

Use protección ocular y facial. Use máscara de respiración antipartículas. Use guantes. Use protección auditiva.

Asegúrese de que la roza a realizar no pasa por conducciones de agua o electricidad. Use un detector de metales.

Conexión a la red

Cumpla con las regulaciones locales antes de conectar la máquina. La máquina tiene un aislamiento de clase II por lo que no usa toma de tierra. La máquina absorbe una potencia nominal de 1100W pero ocasionalmente puede absorber más. Use un interruptor magnetotérmico tipo C10 o C16 para proteger la instalación y la máquina.

2. Descripción ilustrada de funciones

Ver Fig.1

- 1.Cable flexible de alimentación
- 2.Mango trasero
- 3.Botón anti arranque accidental
- 4.Pulsador encendido / apagado
- 5.Rodillo de apoyo trasero
- 6.Conexión de 42mm para extracción de polvo
- 7.Mango delantero
- 8.Rodillo de apoyo delantero
- 9.Tapa de contención de polvo
- 10.Fresa de corte con arandela
- 11.Llave de servicio con destornillador de estrella.
- 12.Llave de tetones para cambio de fresa
- 13.Llave plana 17-14 para cambio de fresa y aprietes de mango.

Limitación de condiciones ambientales.

El equipo debe usarse en interiores secos y en ambientes sin riesgo de explosión.

3. Instrucciones de funcionamiento

3.1 Colocación y pruebas

- El equipo se sirve sin la fresa instalada y sin el adaptador de polvo instalado. Instale la fresa según se explica abajo en el apartado "cambio de herramienta". Instale el adaptador de extracción de polvo introduciéndolo a presión y fijándolo con los dos tornillos M4x7 suministrados con la máquina.

- Conecte el adaptador de 42mm número 6 en el tubo de conexión del aspirador. Se recomienda que utilice un aspirador de alta potencia con toma de servicio para arranque automático retardado para conectar a la máquina rozadora (Stayer dispone de estos aspiradores).

- En situaciones excepcionales donde se requiera especial control visual del avance de la pieza usted podría quitar bajo su responsabilidad la tapa de contención de polvo número 9 actuando sobre los 4 tornillos con la llave de servicio. Quite antes el adaptador de aspiración 6 para poder liberar la tapa 9. Esta acción no se recomienda. Ponga absoluta atención a su seguridad. Una vez hecho el trabajo inmediatamente ponga la tapa.

3.2 Cambio de herramientas

El cambio de herramienta de este equipo se reduce al cambio de fresa. Se suministran dos fresas con el equipo, una con ancho de corte de 2,5cm y otra con ancho de corte de 3cm.

- Para sacar la fresa inmovilice el husillo con la llave plana número 14 (lado del 17) y encastre la llave de tetones número 13 en la fresa para aflojar presionando en sentido contrario a las agujas del reloj. Extraiga la arandela y la fresa.

- Para instalar la fresa limpie bien el asiento y el husillo con aire comprimido, un pincel seco y un trapo húmedo. Coloque la arandela limpia en el husillo y la fresa con su cilindro distanciador tocando la arandela. Apriete la fresa fijando el husillo con la llave plana número 14 (lado del 17) y encastre la llave de tetones número 13 en la fresa para apretar presionando en el sentido de las agujas del reloj. Apriete bien fuerte.

3.3 Operaciones de ajuste

La máquina permite el ajuste fino de profundidad mediante el ajuste de la altura del rodillo de apoyo delantero número 5 hasta en 12mm. Actúe las dos tuercas del 13 para mover el rodillo a voluntad. Use este ajuste para obtener la profundidad deseada y para compensar el desgaste natural de la fresa.

3.4 Límites sobre el tamaño de pieza a trabajar

La máquina permite realizar canales de cualquier longitud y de hasta 35mm de profundidad con anchos de 25mm y 30mm en función de la fresa que se instale.

3.5 Instrucciones generales de uso

- Marque en la pared la trayectoria de la roza.
- Asegúrese de que no pasa por el trazado ninguna tubería ni ningún cable. Use un detector.
- Apoye el rodillo delantero 8 en la pared mientras mantiene los rodillos traseros número 5 levantados sin tocar la pared, de manera que la fresa esté cerca de la pared pero sin tocarla.
- Sujete firmemente la máquina con la mano derecha en el mango trasero 2 y la izquierda en el mango delantero 7. Arranque la máquina pulsando a la vez el botón de desbloqueo 3 y el pulsador de encendido 4. La máquina funcionará mientras se mantenga apretado el pulsador 4. La máquina no permite enclavamiento.
- Usando el brazo derecho baje la parte trasera de la máquina lentamente para iniciar la roza.
- Mueva la máquina suavemente siguiendo la marca trazada para efectuar la roza. El borde izquierdo del rodillo derecho delantero y trasero le servirá de referencia para que la roza siga el camino de la guía.
- Avance suavemente y no fuerce la máquina. Si la fuerza solo conseguirá dañar máquina y fresa y no irá más deprisa.

5. Instrucciones de mantenimiento y servicio

5.1 Mantenimiento y limpieza

Antes de cualquier manipulación en la herramienta eléctrica, sacar el enchufe de red de la toma de corriente.

Limpie la máquina con aire comprimido y después con un paño suave ligeramente humedecido.

Cada 100 horas de trabajo necesitará cambiar las escobillas. El equipo se sirve con un juego de escobillas de repuesto. Para cambiarlas acceda al porta escobillas quitando las dos tapas con el destornillador de estrella suministrado. Saque ligeramente el porta escobillas y extraiga la escobilla gastada levantando primero el fleje del muelle presor y colocándolo al lado del soporte de la escobilla (Fig. 2).

Compruebe regularmente el desgaste y afilado de la fresa. Cámbiela cuando note que el rendimiento baja. Para acciones de afilado de dientes puede usar una muela de carburo de silicio de grano 80, pero es mejor que se ponga en contacto con su distribuidor.

Lista de piezas reemplazables por el usuario.
Escobillas y fresas.

Herramientas especiales que puedan necesitarse.
El equipo incluye las herramientas necesarias.

5.2 Eliminación

Recomendamos que las herramientas eléctricas, accesorios y embalajes sean sometidos a un proceso de recuperación que respete el medio ambiente.

¡No arroje las herramientas eléctricas a la basura!

Sólo para los países de la UE:

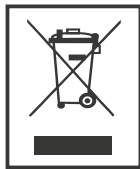

Conforme a la Directiva Europea 2002/96/CE sobre aparatos eléctricos y electrónicos inservibles, tras su transposición en ley nacional, deberán acumularse por separado las herramientas eléctricas para ser sometidas a un reciclaje ecológico.

Reservado el derecho de modificación.

5.3 Características técnicas



= Potencia.



= Velocidad angular.



= Máxima profundidad de corte



= Ancho de corte



= Peso.

L_{pA}

= Nivel de presión acústica.

L_{WA}

= Nivel de potencia acústica.



= Vibración.

Estos datos son válidos para una tensión nominal de [U] 230/240 V ~ 50/60 Hz – 110/120 V ~ 60 Hz. Los valores pueden variar para otras tensiones y en ejecuciones específicas para ciertos países.

5.4 Declaración de conformidad

El que suscribe: **STAYER IBERICA, S.A.**

Con dirección:

Calle Sierra de Cazorra, 7
Área Empresarial Andalucía - Sector 1
28320 PINTO (MADRID)
Tel.: +34 91 691 86 30 / Fax: +34 91 691 91 72

Declaramos bajo nuestra responsabilidad, que el producto descrito bajo "Datos técnicos" está en conformidad con las normas o documentos normalizados siguientes: EN 60745-1, EN 15027, EN 55014-1, EN 55014-2, EN 61000-3-2, EN 61000-3-3 de acuerdo con las disposiciones en las directivas 2006/42/CE, 2014/30/EU.

Enero de 2020

CE **RÓHS**

Fdo.: Ramiro de la Fuente
Director General

Congratulations on your purchase of the Milling Cutter wall chaser RF1100.

This tool is designed to make grooves and channels on brick walls.

This manual is consistent with the date of manufacture of your machine, you will find information on the technical data of the machine acquired manual check for updates of our machines on the website: www.grupostayer.com

1 . Specific safety instructions

Always follow the safety rules from your company. Keep children away from this tool. Do not use this tool under rain or extreme damp conditions. Do not use this tool in dangerous areas such as explosive or flammable environments. Do not use this tool on pure concrete. Use eye and face protection. Use a breathing mask with dust filters. Use gloves. Use ear protection. Make sure the groove you are about to make does not collide with any water or electrical conducts. Use a metal detector.

Socket connection

Abide the local regulations before connecting the tool. The tool has a class II protection so an earth grounding is not needed. The tool takes a nominal power of 1100W but on certain occasions it can take more. Use a magnetothermic switch class C10 or C16 to protect the tool and your installation.

2. Illustrated description of functions

Fig.1

- 1.Flexible power cable
- 2.Rear handle
- 3.Anti accidental switch on button
- 4.Switch ON/OFF button
- 5.Rear support roll
- 6.42mm dust extractor adapter
- 7.Front handle
- 8.Front support roll
- 9.Dust deposit cover
- 10.Milling cutter with washer
- 11.Service key with star screwdriver.
- 12.Milling cutter changing key
- 13.Flat key 17-14 for milling cutter change and handle tightening.

Environmental limitations.

The tool must be used in indoor dry environments free of explosion risk.

3. Operation instructions

3.1 Setting and testing

- The tool is provided without the milling cutter installed nor the dust extraction adapter. Install the milling cutter according to the chapter "Tool change". Install the dust extraction adapter pushing it on its insertion and fix it with two M4x7 screws provided with the tool.

- Connect the 42mm number 6 adaptor to a vacuum cleaner hose. A High-end vacuum cleaner with automatic start is recommended. (Stayer has suitable tools like this).

- Under exceptional conditions where eye surveillance is needed you may remove under your own responsibility the dust cover 9 working on the 4 screws. Remove the vacuum adaptor 6 to remove the cover 9. This action is not recommended, pay extreme attention to the task and put back the cover on its place as soon as the task is finished.

3.2 Tool change

The only tool change needed on this tool is the milling cutter change. The tool is supplied with 2 milling cutters, one with a 2,5cm width, the other with a 3cm with cut.

- To remove the milling cutter block the spindle with the 14 key (17 side) and introduce the 13 key in the milling cutter to loosen it spinning counter clockwise. Remove the washer and the milling cutter.
- To install the new milling cutter clean the sitting and the spindle with compressed air, a hard brush and a wet cloth. Place the clean washer on the spindle and the milling cutter with its spacing cylinder touching the washer. Tighten the milling cutter locking the spindle with the 14 flat key (17 side) and introduce the 13 key in the milling cutter to tighten it spinning clockwise. Hard tighten it.

3.3 Adjustment operations

The tool allows to select the cutting depth adjusting the front support roll's 5 height up to 12mm. Work on the 13 nuts to set the desired position to control the cutting depth and the milling cutter's wear out.

3.4 Workpiece size limitations

The tool allows to make grooves of any length and up to 35mm depth with 25mm and 30mm widths depending on the milling cutter installed.

3.5 General use instructions

- Mark on the wall the groove's path.
- Make sure to not pass over any water pipe or electrical cable. Use a detector.
- Place the front roll 8 on the wall while holding the rear roll 5 lifted over the wall, leaving the milling cutter close to the wall without touching it.
- Firmly hold the tool by the rear handle 2 and the front handle 7. Switch on the tool pressing button 3 and 4 simultaneously. The tool will work as long as the button

4 remains pressed. The tool does not allow interlocking.

- Slowly lower the rear part of the tool to start the groove.
- Slowly move the tool following the drawn path to make the groove. Use the roll borders as guidance to follow the desired path.
- Move forward slowly and do not push the tool. Pushing the tool will damage the tool and won't make the milling cutter work faster.

5. Cleaning and maintenance instructions

5.1 Maintenance and Cleaning

Before any operation is made, unplug the tool from the power socket.

Clean the tool with compressed air and a wet cloth.

Every 100 work hours the carbon brushes must be replaced. The tool is supplied with a set of carbon brushes. To change them access the brush compartment removing the two covers with the provided star screwdriver. Slightly extract the brush support and remove the worn out brush lifting the string strip first and placing it next to the brush support (Fig. 2).

Regularly check on the milling cutter's condition. Replace it when you notice the work is being slowed down. To sharpen the milling cutter you can use a silicon carbide grindstone grain 80, but it's best to contact your local provider.

Replaceable pieces by the user.

Carbon brushes and milling cutters.

Special tools needed.

The tool is supplied with every needed tool.

16. Disposal

We recommend subjecting electric tools, accessories and packaging to a recovery process that respect the environment.

Do not throw away electric tools!

For EU countries only:

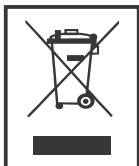

In accordance with European Directive 2012/19/UE on unserviceable electric and electronic apparatus, after transposition into national law, electric tools must be collected separately to subject them to ecologic recycling.

Subject to change without notice.

5.3 Technical specifications



= Power.



= Speed.



= Max cutting depth



= Cutting width



= Weight.

L_{pA}

= Sound pressure level

L_{WA}

= Sound power level



= Vibrations



= Protection class

The values given are valid for nominal voltages [U] 230/240 V ~ 50/60 Hz - 110/120 V ~ 60Hz. For lower voltage and models for specific countries, these values can vary. Please observe the article number on the type plate of your machine. The trade names of the individual machines may vary.

5.4 Declaration of conformity

EU DECLARATION OF CONFORMITY. The undersigned:
STAYER IBERICA, S.A.

With address at:

Calle Sierra de Cazorla, 7
Área Empresarial Andalucía - Sector 1
28320 PINTO (MADRID)
Tel.: +34 91 691 86 30

We declare under our own responsibility that the product as describe und "Technical data" is in conformity with the following standards or standardized documents:
EN 60745-1, EN 15027, EN 55014-1, EN 55014-2,
EN 61000-3-2, EN 61000-3-3 in accordance with the provisions in Directives 2006/42/CE, 2014/30/EU.

January 2020

CE RÖHS

Ramiro de la Fuente
General manager



STAYER

Área Empresarial Andalucía - Sector 1
C/ Sierra de Cazorla, 7
28320 - Pinto (Madrid) SPAIN
Email: sales@grupostayer.com
Email: info@grupostayer.com



www.grupostayer.com