



STAYER



es	Manual de instrucciones
it	Istruzioni d'uso
gb	Operating instructions
de	Bedienungsanleitung
fr	Instructions d'emploi
p	Manual de instruções
tr	Kullanma Kılavuzu
pl	Instrukcja obsługi
cz	Návod k použití – překlad z originálu

SAB780BR/781BR
SAB800CR/801CR
SAB900CR/901CR
SAB900RPS
SAB1011B
SAB1011BE
SAB1301E
SAB1351CS
SAB1601CS
SAB1650CS



Área Empresarial Andalucía - Sector I
Calle Sierra de Cazorla nº7
C.P: 28320 Pinto (Madrid) SPAIN
info@grupostayer.com

www.grupostayer.com

VERSION E
ELECTRONIC REG.

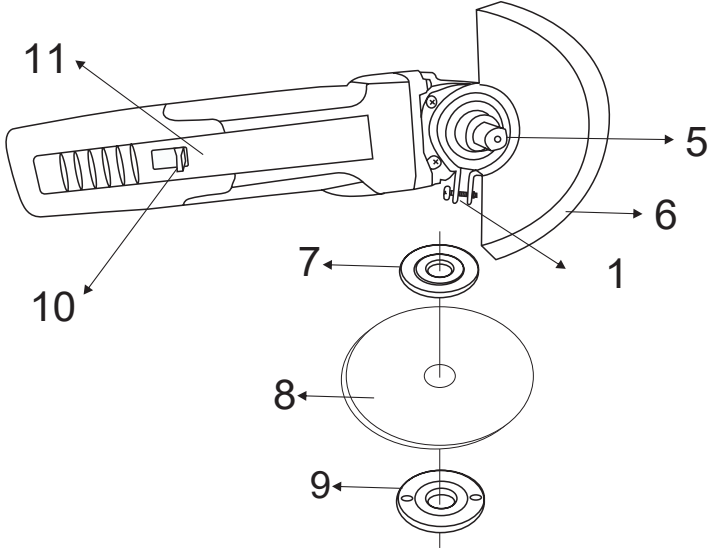
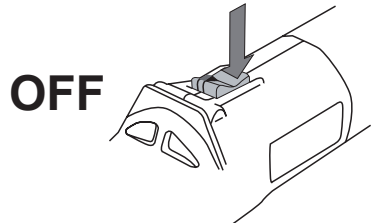
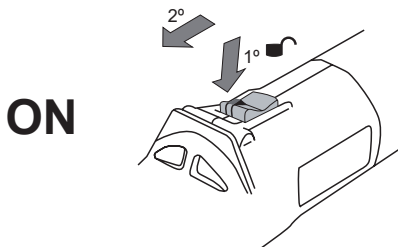
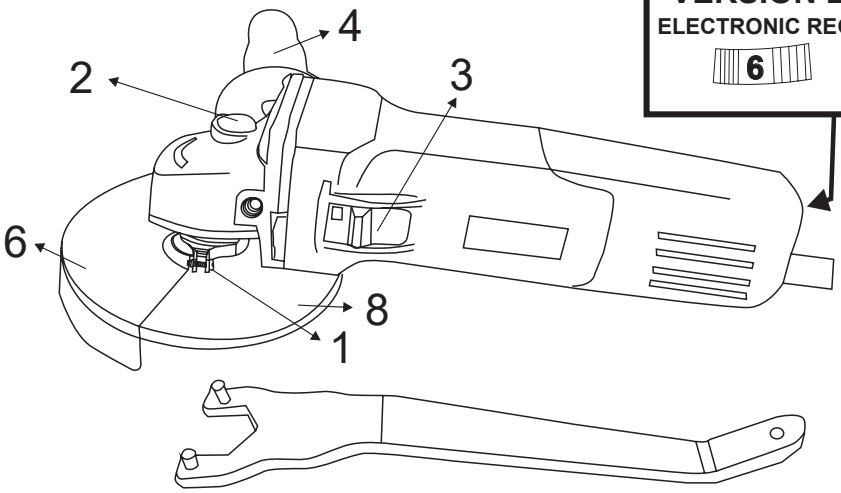



		SAB780BR/ SAB781BR	SAB800CR/ SAB801CR	SAB900CR/ SAB901CR	SAB900RPS
	W	780	800	900	900
	$n_0 \text{ min}^{-1}$	11000	11000	11000	11000
	mm	115/125	115/125	115/125	115
	M	M14	M14	M14	M14
	Kg	1.7	1.7	1.7	1.7
L_{PA}	dB(A)	88	88	88	88
L_{WA}	dB(A)	99	99	99	99
	m/s^2	5	5	5	5

		SAB1011B/ SAB1011BE	SAB1301E	SAB1351CE	SAB1601CS	SAB1650CS
	W	1000	1200	1300	1600	1600
	$n_0 \text{ min}^{-1}$	10500	2800/11000	2800/11000	2800/11000	2800/8500
	mm	125	125	125	125	125
	M	M14	M14	M14	M14	M14
	Kg	1.8	1.8	1.8	1.8	1.9
L_{PA}	dB(A)	90	91	91	91	93
L_{WA}	dB(A)	99	102	102	103	103
	m/s^2	5	5	5	5	5

Este manual es acorde con la fecha de fabricación de su máquina, información que encontrará en la tabla de datos técnicos de la máquina adquirida, buscar actualizaciones de manuales de nuestras máquinas en la página web: www.grupostayer.com

1. INSTRUCCIONES DE SEGURIDAD ESPECÍFICAS DEL APARATO

1.1 ADVERTENCIAS DE PELIGRO GENERALES AL REALIZAR TRABAJOS DE AMOLADO, LIJADO, CON CEPILLOS DE ALAMBRE Y TRONZADO.

Esta herramienta eléctrica ha sido concebida para amolar, lijar, trabajar con cepillos de alambre, y tronzar. Observe todas las advertencias de peligro, instrucciones, ilustraciones y especificaciones técnicas que se suministran con la herramienta eléctrica. En caso de no atenerse a las instrucciones siguientes, ello puede provocar una electrocución, incendio y/o lesiones serias.

Esta herramienta eléctrica no es apropiada para pulir. La utilización de la herramienta eléctrica en trabajos para los que no ha sido prevista puede provocar un accidente.

No emplee accesorios diferentes de aquellos que el fabricante haya previsto o recomendado especialmente para esta herramienta eléctrica. El mero hecho de que sea acoplable un accesorio a su herramienta eléctrica no implica que su utilización resulte segura.

Las revoluciones admisibles del útil deberán ser como mínimo iguales a las revoluciones máximas indicadas en la herramienta eléctrica. Aquellos accesorios que giren a unas revoluciones mayores a las admisibles pueden llegar a romperse y salir despedidos.

El diámetro exterior y el grosor del útil deberán corresponder con las medidas indicadas para su herramienta eléctrica. Los útiles de dimensiones incorrectas no pueden protegerse ni controlarse con suficiente seguridad.

Los orificios de los discos amoladores, bridas, platos lijadores u otros útiles deberán alojar exactamente sobre el husillo de su herramienta eléctrica. Los útiles que no ajusten correctamente sobre el husillo de la herramienta eléctrica, al girar descentrados, generan unas vibraciones excesivas y pueden hacerle perder el control sobre el aparato.

No use útiles dañados. Antes de cada uso inspeccione el estado de los útiles con el fin de detectar, p. ej., si están desportillados o fisurados los útiles de amolar, si está agrietado o muy desgastado el plato lijador, o si las púas de los cepillos de alambre están flojas o rotas. Si se le cae la herramienta eléctrica o el útil, inspeccione si han sufrido algún daño o monte otro útil en correctas condiciones. Una vez controlado y montado el útil sitúese Vd. y las personas circundantes fuera del plano de rotación del útil y deje funcionar

la herramienta eléctrica en vacío, a las revoluciones máximas, durante un minuto. Por lo regular, aquellos útiles que estén dañados suelen romperse al realizar esta comprobación.

Utilice un equipo de protección personal. Dependiendo del trabajo a realizar use una careta, una protección para los ojos, o unas gafas de protección. Si procede, emplee una mascarilla antipolvo, protectores auditivos, guantes de protección o un mandil especial adecuado para protegerle de los pequeños fragmentos que pudieran salir proyectados al desprenderse del útil o pieza. Las gafas de protección deberán ser indicadas para protegerle de los fragmentos que pudieran salir despedidos al trabajar. La mascarilla antipolvo o respiratoria deberá ser apta para filtrar las partículas producidas al trabajar. La exposición prolongada al ruido puede provocar sordera.

Cuide que las personas en las inmediaciones se mantengan a suficiente distancia de la zona de trabajo. Toda persona que acceda a la zona de trabajo deberá utilizar un equipo de protección personal. Podrían ser lesionadas, incluso fuera del área de trabajo inmediato, al salir proyectados fragmentos de la pieza de trabajo o del útil.

Únicamente sujete el aparato por las empuñaduras aisladas al realizar trabajos en los que el útil pueda tocar conductores eléctricos ocultos o el propio cable del aparato. El contacto con conductores portadores de tensión puede hacer que las partes metálicas del aparato le provoquen una descarga eléctrica.

Mantenga el cable de red alejado del útil en funcionamiento. En caso de que Vd. pierda el control sobre la herramienta eléctrica puede llegar a cortarse o enredarse el cable de red con el útil y lesionarle su mano o brazo.

Jamás deposite la herramienta eléctrica antes de que el útil se haya detenido por completo. El útil en funcionamiento puede llegar a tocar la base de apoyo y hacerle perder el control sobre la herramienta eléctrica.

No deje funcionar la herramienta eléctrica mientras la transporta. El útil en funcionamiento podría lesionarle al engancharse accidentalmente con su vestimenta.

Limpie periódicamente las rejillas de refrigeración de su herramienta eléctrica. El ventilador del motor aspira polvo hacia el interior de la carcasa, por lo que, en caso de una acumulación fuerte de polvo metálico, ello puede provocar una descarga eléctrica.

No utilice la herramienta eléctrica cerca de materiales combustibles. Las chispas producidas al trabajar pueden llegar a incendiar estos materiales.

No emplee útiles que requieran ser refrigerados con líquidos. La aplicación de agua u otros refrigerantes líquidos puede comportar una descarga eléctrica.

1.2 CAUSAS DEL RECHAZO Y ADVERTENCIAS AL RESPECTO.

El rechazo es una reacción brusca que se produce al atascarse o engancharse el útil, como un disco de amolar, plato lijador, cepillo, etc.

Al atascarse o engancharse el útil en funcionamiento, éste es frenado bruscamente. Ello puede hacerle perder el control sobre la herramienta eléctrica y hacer que ésta salga impulsada en dirección opuesta al sentido de giro que tenía el útil.

En el caso, p. ej., de que un disco amolador se atasque o bloquee en la pieza de trabajo, puede suceder que el canto del útil que penetra en el material se enganche, provocando la rotura del útil o el rechazo del aparato.

Según el sentido de giro y la posición del útil en el momento de bloquearse puede que éste resulte despedido hacia, o en sentido opuesto al usuario. En estos casos puede suceder que el útil incluso llegue a romperse.

El rechazo es ocasionado por la aplicación o manejo incorrecto de la herramienta eléctrica. Es posible evitarlo ateniéndose a las medidas preventivas que a continuación se detallan.

Sujete con firmeza la herramienta eléctrica y mantenga su cuerpo y brazos en una posición propicia para resistir las fuerzas de reacción. Si forma parte del aparato, utilice siempre la empuñadura adicional para poder soportar mejor las fuerzas del rechazo, además de los pares de reacción que se presentan en la puesta en marcha. El usuario puede controlar las fuerzas del rechazo y de reacción si toma unas medidas preventivas oportunas.

Jamás aproxime su mano al útil en funcionamiento. En caso de un rechazo, el útil podría lesionarle la mano.

No se sitúe dentro del área hacia el que se movería la herramienta eléctrica al ser rechazada. Al resultar rechazada, la herramienta eléctrica saldrá despedida desde el punto de bloqueo en dirección opuesta al sentido de giro del útil.

Tenga especial precaución al trabajar esquinas, cantos afilados, etc. Evite que el útil de amolar rebote contra la pieza de trabajo o que se atasque. En las esquinas, cantos afilados, o al rebotar, el útil en funcionamiento tiende a atascarse. Ello puede hacerle perder el control o causar un rechazo del útil.

No utilice hojas de sierra para madera ni otros útiles dentados. Estos útiles son propensos al rechazo y pueden hacerle perder el control sobre la herramienta eléctrica.

1.3 INSTRUCCIONES DE SEGURIDAD ESPECÍFICAS PARA OPERACIONES DE AMOLADO Y TRONZADO

Use exclusivamente útiles homologados para su herramienta eléctrica, en combinación con la caperuza protectora prevista para estos útiles. Los útiles que no fueron diseñados para su uso en esta herramienta eléctrica pueden quedar insuficientemente

protegidos y suponen un riesgo.

La caperuza protectora deberá montarse firmemente en la herramienta eléctrica cuidando que quede orientada de manera que ofrezca una seguridad máxima, o sea, cubriendo al máximo la parte del útil a la que queda expuesta el usuario. La misión de la caperuza protectora es proteger al usuario de los fragmentos que puedan desprenderse del útil y del contacto accidental con éste.

Solamente emplee el útil para aquellos trabajos para los que fue concebido. Por ejemplo, no emplee las caras de los discos tronzadores para amolar. En los útiles de tronzar, el arranque de material se lleva a cabo con los bordes del disco. Si estos útiles son sometidos a un esfuerzo lateral, ello puede provocar su rotura.

Siempre use para el útil seleccionado una brida en perfecto estado con las dimensiones y forma correcta. Una brida adecuada soporta convenientemente el útil reduciendo así el peligro de rotura. Las bridas para discos tronzadores pueden ser diferentes de aquellas para otros discos de amolar.

No intente aprovechar los discos amoladores de otras herramientas eléctricas más grandes, aunque su diámetro exterior se haya reducido suficientemente por el desgaste. Los discos amoladores destinados para herramientas eléctricas grandes no son aptos para soportar las velocidades periféricas más altas a las que trabajan las herramientas eléctricas más pequeñas, y pueden llegar a romperse.

1.4 INSTRUCCIONES DE SEGURIDAD ADICIONALES ESPECÍFICAS PARA EL TRONZADO.

Evite que se bloquee el disco tronizador y una presión de aplicación excesiva. No intente realizar cortes demasiado profundos. Al solicitar en exceso el disco tronizador éste es más propenso a ladearse, bloquearse, a ser rechazado, o a romperse.

No se coloque delante o detrás del disco tronizador en funcionamiento, alineado con la trayectoria del corte. Mientras que al cortar, el disco tronizador es guiado en sentido opuesto a su cuerpo, en caso de un rechazo el disco tronizador y la herramienta eléctrica son impulsados directamente contra Vd.

Si el disco tronizador se bloquea, o si tuviese que interrumpir su trabajo, desconecte la herramienta eléctrica y manténgala en esa posición, sin moverla, hasta que el disco tronizador se haya detenido por completo. Jamás intente sacar el disco tronizador en marcha de la ranura de corte, ya que ello podría provocar un rechazo. Investigue y subsane la causa del bloqueo.

No intente proseguir el corte, estando insertado el disco tronizador en la ranura de corte. Una vez fuera de la ranura de corte, espere a que el disco tronizador haya alcanzado las revoluciones máximas, y prosiga entonces el corte con cautela. En caso contrario el disco tronizador podría bloquearse, salirse de la ranura de corte, o resultar rechazado.

Soporte las planchas u otras piezas de trabajo grandes para reducir el riesgo de bloqueo o rechazo del disco tronzador. Las piezas de trabajo grandes tienden a curvarse por su propio peso. La pieza de trabajo deberá apoyarse desde abajo a ambos lados tanto cerca de la línea de corte como en los bordes.

Proceda con especial cautela al realizar recortes "por inmersión" en paredes o superficies similares. El disco tronzador puede ser rechazado al tocar tuberías de gas o agua, conductores eléctricos, u otros objetos.

1.5 INSTRUCCIONES DE SEGURIDAD ESPECÍFICAS PARA EL TRABAJO CON CEPILLOS DE ALAMBRE

Considere que las púas de los cepillos de alambre pueden desprenderse también durante un uso normal. No fuerce las púas ejerciendo una fuerza de aplicación excesiva. Las púas desprendidas pueden traspasar muy fácilmente tela delgada y/o la piel.

En caso de recomendarse el uso de una caperuza protectora, evite que el cepillo de alambre alcance a rozar contra la caperuza protectora. Los cepillos de plato y de vaso pueden aumentar su diámetro por efecto de la presión de aplicación y de la fuerza centrífuga.

1.6 INSTRUCCIONES DE SEGURIDAD ADICIONALES



Colóquese unas gafas de protección.

Utilice unos aparatos de exploración adecuados para detectar posibles tuberías de agua y gas o cables eléctricos ocultos, o consulte a la compañía local que le abastece con energía. El contacto con cables eléctricos puede electrocutarle o causar un incendio. Al dañar las tuberías de gas, ello puede dar lugar a una explosión. La perforación de una tubería de agua puede redundar en daños materiales o provocar una electrocución.

Desenclave el interruptor de conexión/desconexión y colóquelo en la posición de desconexión en caso de cortarse la alimentación de la herramienta eléctrica, p. ej. debido a un corte del fluido eléctrico o al sacar el enchufe con la herramienta en funcionamiento. De esta manera se evita una puesta en marcha accidental de la herramienta eléctrica.

Al trabajar piedra utilice un equipo para aspiración de polvo. El aspirador empleado deberá ser adecuado para aspirar polvo de piedra. La utilización de estos equipos reduce los riesgos derivados del polvo.

Trabajar sobre una base firme sujetando la herramienta eléctrica con ambas manos. La herramienta eléctrica es guiada de forma más segura con ambas manos.

Asegure la pieza de trabajo. Una pieza de trabajo fijada con unos dispositivos de sujeción, o en un tornillo de banco, se mantiene sujeta de forma mucho más segura que con la mano.

Mantenga limpio su puesto de trabajo. La mezcla de diversos materiales es especialmente peligrosa. Las aleaciones ligeras en polvo pueden arder o explotar.

No utilice la herramienta eléctrica si el cable está dañado. No toque un cable dañado, y desconecte el enchufe de la red, si el cable se daña durante el trabajo. Un cable dañado comporta un mayor riesgo de electrocución.

2. DESCRIPCIÓN DEL FUNCIONAMIENTO



Lea íntegramente estas advertencias de peligro e instrucciones. En caso de no atenerse a las advertencias de peligro e instrucciones siguientes, ello puede ocasionar una descarga eléctrica, un incendio y/o lesión grave.

2.1 UTILIZACIÓN REGLAMENTARIA

El aparato ha sido diseñado para tronzar, desbastar y cepillar metal y piedra, sin la aportación de agua.

En combinación con los útiles de lijar autorizados, es posible emplear también la herramienta eléctrica para lijar.

2.2 COMPONENTES PRINCIPALES





La numeración de los componentes está referida a la imagen de la herramienta eléctrica en la página ilustrada.

- 1 Tornillo de desenclavamiento de caperuza protectora
- 2 Botón de bloqueo del husillo
- 3 Interruptor de conexión/desconexión
- 4 Empuñadura adicional
- 5 Husillo
- 6 Caperuza protectora para amolar
- 7 Brida de apoyo
- 8 Disco de amolar/tronzar
- 9 Brida de fijación
- 10 Interruptor de bloqueo (SAB900RPS)
- 11 Interruptor largo (SAB900RPS)

2.3 ESPECIFICACIONES TÉCNICAS

Estos datos son válidos para tensiones nominales de [U] 230/240 V ~ 50/60 Hz - 110/120 V ~ 60 Hz. Los valores pueden variar si la tensión fuese inferior, y en las ejecuciones específicas para ciertos países. Preste atención al nº de artículo en la placa de características de su aparato, ya que las denominaciones comerciales de algunos aparatos pueden variar.

Reservados los derechos a modificaciones relacionadas con el avance técnico.

-  = Potencia nominal absorbida
-  = N° de revoluciones. De marcha en vacío
-  = Diámetro máximo del disco max
-  = Rosca del husillo
-  = Masa

Niveles acústicos típicos en evaluación A:

- L_{PA} = Nivel de presión acústica
- L_{WA} = Nivel de potencia acústica
-  = Aceleración evaluada típicamente en la zona mano/brazo

El nivel acústico durante los trabajos puede sobrepasar los 85 dB(A).



¡Llevar cascos de protección auditiva!

Valores de medición establecidos de acuerdo con EN 60745. Las especificaciones técnicas aquí indicadas se entienden dentro de determinadas tolerancias (conformes a las normas que rigen actualmente).

2.4 DECLARACIÓN DE CONFORMIDAD

Declaramos bajo nuestra responsabilidad, que el producto descrito bajo "Datos técnicos" está en conformidad con las normas o documentos normalizados siguientes:

EN 60745-1, EN 60745-2-3, EN 55014-1, EN 55014-2, EN 61000-3-2, EN 61000-3-3 de acuerdo con las regulaciones 2006/42/CE, 2014/30/EU, 2011/65/UE.

Ramiro de la Fuente

Director General



CE  **RÖHS**

Enero de 2018

3. MONTAJE

3.1 MONTAJE DE LOS DISPOSITIVOS DE PROTECCIÓN



Antes de cualquier manipulación en la herramienta eléctrica, sacar el enchufe de red de la toma de corriente.

Caperuza protectora para amolar

Coloque la caperuza protectora 6 sobre el alojamiento de la herramienta eléctrica haciendo coincidir los resaltes codificadores de la caperuza protectora con el alojamiento. Al realizar esto, afloje el tornillo de desenclavamiento 1.

Adapte la posición de la caperuza protectora 6 a los requerimientos del trabajo. Para ello, afloje el tornillo de desenclavamiento 1, y gire entonces la caperuza protectora 6 a la posición deseada.

Ajuste la caperuza protectora 6 de manera que las chispas producidas no sean proyectadas contra Vd.

¡La caperuza protectora 6 solamente deberá poder girarse una vez aflojado el tornillo de desenclavamiento 1! Si no fuera este el caso no deberá seguirse utilizando la herramienta eléctrica bajo ninguna circunstancia y deberá hacerse reparar en un servicio técnico.

3.2 EMPUÑADURA ADICIONAL

Solamente utilice la herramienta eléctrica con la empuñadura adicional 4 montada.

Dependiendo del trabajo a realizar, enrosque la empuñadura adicional 4 a la derecha o izquierda del cabezal del aparato

Montaje de los útiles de amolar



Antes de cualquier manipulación en la herramienta eléctrica, sacar el enchufe de red de la toma de corriente.

Los discos de amolar y de tronzar pueden ponerse muy calientes al trabajar; esperar a que se enfríen antes de tocarlos.

Limpie el husillo 5 y todas las demás piezas a montar.

Al sujetar y aflojar los útiles de amolar, retenga el husillo accionando para ello el botón de bloqueo del husillo 2

Solamente accione el botón de bloqueo del husillo estando detenido el husillo. En caso contrario podría dañarse la herramienta eléctrica.

Disco de amolar/tronzar

Tenga en cuenta las dimensiones de los útiles de amolar. El diámetro del orificio debe ajustarse correctamente en la brida de apoyo. No emplee adaptadores ni piezas de reducción.

Al montar discos tronzadores diamantados, observar que la flecha de dirección de éste coincida con el sentido de giro de la herramienta eléctrica (ver flecha marcada en el cabezal del aparato).

El orden de montaje puede observarse en la página ilustrada. (7→8→9).

Para sujetar el disco de amolar/tronzar, enroscar la brida de fijación 9 y apretarla a continuación con la llave de dos pivotes.

Una vez montado el útil de amolar, antes de ponerlo a funcionar, verificar si éste está correctamente montado, y si no roza en ningún lado. Asegúrese de que el útil no roza contra la caperuza protectora, ni otras piezas.

3.3 ASPIRACIÓN DE POLVO Y VIRUTAS

El polvo de ciertos materiales como, pinturas que contengan plomo, ciertos tipos de madera y algunos minerales y metales, puede ser nocivo para la salud. El contacto y la inspiración de estos polvos pueden provocar en el usuario o en las personas circundantes reacciones alérgicas y/o enfermedades respiratorias.

Ciertos polvos como los de roble, encina y haya son considerados como cancerígenos, especialmente en combinación con los aditivos para el tratamiento de la madera (cromatos, conservantes de la madera). Los materiales que contengan amianto solamente deberán ser procesados por especialistas.

– A ser posible utilice un equipo para aspiración de polvo.

– Observe que esté bien ventilado el puesto de trabajo.

– Se recomienda una mascarilla protectora con un filtro de la clase P2.

Observe las prescripciones vigentes en su país sobre los materiales a trabajar.

4. OPERACIÓN

4.1 PUESTA EN MARCHA

¡Observe la tensión de red! La tensión de la fuente de energía deberá coincidir con las indicaciones en la placa de características de la herramienta eléctrica. Las herramientas eléctricas marcadas con 230 V pueden funcionar también a 220 V.

En caso de alimentar la herramienta eléctrica a través de un grupo electrógeno (generador) que no disponga de reservas de potencia suficientes, o que no incorpore un regulador de tensión adecuado (con refuerzo de la corriente de arranque), ello puede provocar una merma de la potencia o conducir a un comportamiento desacostumbrado en la conexión.

Compruebe si su grupo electrógeno es adecuado, especialmente en lo concerniente a la tensión y frecuencia de alimentación.

Conexión/desconexión

Para la puesta en marcha de la herramienta eléctrica empuje hacia delante el interruptor de conexión/desconexión 3.

Para enclavar el interruptor de conexión/desconexión 3 presione delante, hacia abajo, el interruptor de conexión/desconexión 3 hasta enclavarlo.

Para desconectar la herramienta eléctrica suelte el interruptor de conexión/desconexión 3, o en caso de estar enclavado, presiónelo brevemente atrás, y suelte a continuación el interruptor de conexión/desconexión 3.

Verifique los útiles de amolar antes de su uso. Los útiles de amolar deberán estar correctamente montados, sin rozar en ningún lado. Deje funcionar el útil en vacío, al menos un minuto. No emplee útiles de amolar dañados, de giro excéntrico, o que vibren. Los útiles de amolar dañados pueden romperse y causar accidentes.

Conexión/desconexión SAB 900RPS

Para la puesta en marcha de la herramienta eléctrica empuje hacia atrás el interruptor de desbloqueo 10 y pulse el interruptor largo 11. Para desconectar la herramienta eléctrica, suelte el interruptor largo 11.

4.2 INSTRUCCIONES PARA LA OPERACIÓN

- Tenga precaución al ranurar en muros de carga, ver apartado "Indicaciones referentes a la estática".

- Fijar la pieza de trabajo, a no ser que se mantenga en una posición firme por su propio peso.

- No sobrecargue la herramienta eléctrica de tal manera que llegue a detenerse.

- Los discos de amolar y de tronzar pueden ponerse muy calientes al trabajar; esperar a que se enfríen antes de tocarlos.

Desbastado

Jamás utilice discos tronzadores para desbastar.

Con un ángulo de ataque entre 30° y 40° obtiene los mejores resultados al desbastar. Guíe la herramienta eléctrica con movimiento de vaivén ejerciendo una presión moderada. De esta manera se evita que la pieza se sobrecaliente, que cambie de color y que se formen estrías.

Tronzado de metal

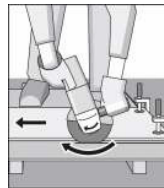

Al tronzar trabaje con un avance moderado adecuado al tipo de material a trabajar. No presione el disco de tronzar, no lo ladee, ni ejerza un movimiento oscilante.

Después de desconectar el aparato no trate de frenar el disco de tronzar presionándolo lateralmente.

La herramienta eléctrica deberá guiarse siempre a contramarcha. En caso contrario, puede ocurrir que ésta sea impulsada de manera incontrolada fuera de la ranura de corte.

Al tronzar perfiles, o tubos de sección rectangular cortar por el lado más pequeño.

Tronzado de piedra

La herramienta eléctrica solamente deberá utilizarse para amolar o tronzar sin la aportación de agua.

Para tronzar piedra se recomienda emplear un disco tronzador diamantado.

Conecte la herramienta eléctrica y asiente la parte anterior del soporte guía sobre la pieza. Desplace la herramienta eléctrica con un avance moderado adecuado al tipo de material a trabajar.

Al tronzar materiales especialmente duros como, p. ej. hormigón con un alto contenido de áridos, es posible que se dañe el disco tronzador diamantado debido a un sobrecalentamiento. Señal clara de ello es la formación de una corona de chispas en la periferia del disco.

En este caso, interrumpa el proceso de tronzado y deje funcionar brevemente el disco en vacío, a revoluciones máximas, para permitir que se enfríe.

La reducción notable del rendimiento de trabajo y la formación de una corona de chispas, son indicios claros de que se ha reducido el filo del disco tronzador diamantado. Éste puede reafilarse realizando unos breves cortes en un material abrasivo, p. ej., en arena cal cálea.

Indicaciones referentes a la estática

Al practicar ranuras en muros de carga, deberán tenerse en cuenta la normativa que pudiera existir al respecto en el respectivo país.

Es imprescindible atenerse a estas prescripciones. Por ello, antes de realizar los trabajos consulte a un aparejador, arquitecto o al responsable de la obra.

5_MANTENIMIENTO Y SERVICIO

5.1 MANTENIMIENTO Y LIMPIEZA

Antes de cualquier manipulación en la herramienta eléctrica, sacar el enchufe de red de la toma de corriente.

Mantenga limpia la herramienta eléctrica y las rejillas de refrigeración para trabajar con eficacia y seguridad.

En ciertas aplicaciones extremas, al trabajar metales, puede llegara acumularse en el interior de la herramienta eléctrica polvo susceptible de conducir corriente. Ello puede mermar la eficacia del aislamiento de la herramienta eléctrica. En estos casos se recomienda aplicar un equipo de aspiración estacionario, soplar frecuentemente las rejillas de refrigeración, e intercalar un fusible diferencial (FI).

Almacene y trate cuidadosamente los accesorios.

Si a pesar de los esmerados procesos de fabricación y control, la herramienta eléctrica llegase a averiarse, la reparación deberá encargarse a un servicio técnico autorizado para herramientas eléctricas Stayer.

Para cualquier consulta o pedido de piezas de repuesto es imprescindible indicar el nº de artículo que figura en la placa de características de la herramienta eléctrica.

5.2 SERVICIO TÉCNICO Y ATENCIÓN AL CLIENTE

El servicio técnico le asesorará en las consultas que pueda Ud. tener sobre la reparación y mantenimiento de su producto, así como sobre piezas de recambio. Los dibujos de despiece e informaciones sobre las piezas de recambio las podrá obtener también en internet bajo:

www.grupostayer.com

Nuestro equipo de asesores técnicos le orientará gustosamente en cuanto a la adquisición, aplicación y ajuste de los productos y accesorios.

5.3 ELIMINACIÓN

Recomendamos que las herramientas eléctricas, accesorios y embalajes sean sometidos a un proceso de recuperación que respete el medio ambiente.

Sólo para los países de la UE:

¡No arroje las herramientas eléctricas a la basura!



Conforme a la Directriz Europea 2012/19/UE sobre aparatos eléctricos y electrónicos inservibles, tras su transposición en ley nacional, deberán acumularse por separado las herramientas eléctricas para ser sometidas a un reciclaje ecológico.

Reservado el derecho de modificación.

Questo manuale è coerente con la data di fabbricazione del vostro computer, potrete trovare informazioni sui dati tecnici della macchina acquistata controllo manuale degli aggiornamenti delle nostremacchine sul sito: www.grupostayer.com

1_ DI SICUREZZA SPECIFICHE

1.1 ISTRUZIONI DI SICUREZZA GENERALI PER LAVORI DI LEVIGATURA, LEVIGATURA CON CARTA VETRATA, LAVORI CON SPAZZOLE METALLICHE E TRONCATURA.

Questo elettroutensile è previsto per essere utilizzato come levigatrice, levigatrice per carta a vetro, spazzola metallica e troncatrice. Attenersi a tutte le avvertenze di pericolo, istruzioni, rappresentazioni e dati che si ricevono con l'elettroutensile. In caso di mancata osservanza delle seguenti istruzioni vi è il pericolo di provocare una scossa elettrica, di sviluppare incendi e/o di provocare seri incidenti.

Questo elettroutensile non è adatto per operazioni di lucidatura. Utilizzando l'elettroutensile per applicazioni non esplicitamente previste per lo stesso, si vengono a sviluppare situazioni pericolose e si provocano incidenti.

Non utilizzare nessun accessorio che la casa costruttrice non abbia esplicitamente previsto e raccomandato per questo elettroutensile. Il semplice fatto che un accessorio possa essere fissato al Vostro elettroutensile non è una garanzia per un impiego sicuro.

Il numero di giri ammesso dell'accessorio impiegato deve essere almeno tanto alto quanto il numero massimo di giri riportato sull'elettroutensile. Un accessorio che gira più rapidamente di quanto consentito può rompersi in vari pezzi e venir lanciato intorno.

Il diametro esterno e lo spessore dell'accessorio montato devono corrispondere ai dati delle dimensioni dell'elettroutensile in dotazione. In caso di utilizzo di portautensili e di accessori di dimensioni sbagliate non sarà possibile schermanli oppure controllarli a sufficienza.

Dischi abrasivi, flange, platorelli oppure altri portautensili ed accessori devono adattarsi perfettamente al mandrino portamol della elettroutensile in dotazione. Portautensili ed accessori che non si adattano perfettamente al mandrino portamol della elettroutensile non ruotano in modo uniforme, vibrano molto forte e possono provocare la perdita del controllo.

Non utilizzare mai portautensili od accessori danneggiati. Prima di ogni utilizzo controllare i portautensili e gli accessori ed accertarsi che sui dischi abrasivi non vi siano scheggiature o crepature, che il platorello non sia soggetto ad incrinature, crepature o forte usura e che le spazzole metalliche non abbiano fili metallici

allentati oppure rotti. Se l'elettroutensile oppure l'accessorio impiegato dovesse sfuggire dalla mano e cadere, accertarsi che questo non abbia subito nessun danno oppure utilizzare un accessorio intatto. Una volta controllato e montato il portautensili o accessorio, far funzionare l'elettroutensile per la durata di un minuto con il numero massimo di giri avendo cura di tenersi lontani e di impedire anche ad altre persone presenti di avvicinarsi al portautensili o accessorio in rotazione. Nella maggior parte dei casi i portautensili o accessori danneggiati si rompono nel corso di questo periodo di prova.

Indossare abbigliamento di protezione. A seconda dell'applicazione in corso utilizzare una visiera completa, maschera di protezione per gli occhi oppure occhiali di sicurezza. Per quanto necessario, portare maschere per polveri, protezione acustica, guanti di protezione oppure un grembiule speciale in grado di proteggervi da piccole particelle di levigatura o di materiale. Gli occhi dovrebbero essere protetti da corpi estranei espulsi in aria nel corso di diverse applicazioni. La maschera antipolvere e la maschera respiratoria devono essere in grado di filtrare la polvere provocata durante l'applicazione. Esponendosi per lungo tempo ad un rumore troppo forte vi è il pericolo di perdere l'udito.

Avere cura di evitare che altre persone possano avvicinarsi alla zona in cui si sta lavorando. Ogni persona che entra nella zona di operazione deve indossare un abbigliamento protettivo personale. Frammenti del pezzo in lavorazione oppure utensili rotti possono volar via oppure provocare incidenti anche al di fuori della zona diretta di lavoro.

Quando si eseguono lavori in cui vi è pericolo che l'accessorio impiegato possa arrivare a toccare cavi elettrici nascosti oppure anche il cavo elettrico della macchina stessa, tenere l'elettroutensile afferrandolo sempre alle superfici di impugnatura isolate. Un contatto con un cavo elettrico mette sotto tensione anche le parti in metallo dell'elettroutensile e provoca quindi una scossa elettrica.

Tenere il cavo di collegamento elettrico sempre lontano da portautensili o accessori in rotazione. Se si perde il controllo sull'elettroutensile vi è il pericolo di troncane o di colpire il cavo di collegamento elettrico e la Vostra mano o braccio può arrivare a toccare il portautensili o accessorio in rotazione.

Mai poggiare l'elettroutensile prima che il portautensili o l'accessorio impiegato non si sia fermato completamente. L'utensile in rotazione può entrare in contatto con la superficie di appoggio facendoVi perdere il controllo sulla macchina pneumatica.

Mai trasportare l'elettroutensile mentre questo dovesse essere ancora in funzione. Attraverso un contatto casuale l'utensile in rotazione potrebbe fare presa sugli indumenti oppure sui capelli dell'operatore e potrebbe arrivare a ferire seriamente il corpo dell'operatore.

Pulire regolarmente le feritoie di ventilazione dell'elettrotensile in dotazione. Il ventilatore del motore attira polvere nella carcassa ed una forte raccolta di polvere di metallo può provocare pericoli di origine elettrica.

Non utilizzare mai l'elettrotensile nelle vicinanze di materiali infiammabili. Le scintille possono far prendere fuoco questi materiali.

1.2 CONTRACCOLPO E RELATIVE AVVERTENZE DI PERICOLO

Un contraccolpo è l'improvvisa reazione in seguito ad agganciamento oppure blocco di accessorio in rotazione come può essere un disco abrasivo, platello, spazzola metallica ecc.. Agganciandosi oppure bloccandosi il portautensili o accessorio provoca un arresto improvviso della rotazione dello stesso. In questo caso l'operatore non è più in grado di controllare l'elettrotensile ed al punto di blocco si provoca un rimbalzo dello stesso che avviene nella direzione opposta a quella della rotazione del portautensili o dell'accessorio.

Se p. es. un disco abrasivo resta agganciato o bloccato nel pezzo in lavorazione, il bordo del disco abrasivo che si abbassa nel pezzo in lavorazione può rimanere impigliato provocando in questo modo una rottura oppure un contraccolpo del disco abrasivo. Il disco abrasivo si avvicina o si allontana dall'operatore a seconda della direzione di rotazione che ha nel momento in cui si blocca. In tali situazioni è possibile che le mole abrasive possano anche rompersi. Un contraccolpo è la conseguenza di un utilizzo non appropriato oppure non corretto dell'elettrotensile. Esso può essere evitato soltanto prendendo misure adatte di sicurezza come dalla descrizione che segue.

Tenere sempre ben saldo l'elettrotensile e portare il proprio corpo e le proprie braccia in una posizione che Vi permetta di compensare le forze di contraccolpo. Se disponibile, utilizzare sempre l'impugnatura supplementare in modo da poter avere sempre il maggior controllo possibile su forz di contraccolpi oppure momenti di reazione che si sviluppano durante la fase in cui la macchina raggiunge il regime di pieno carico. Prendendo appropriate misure di precauzione l'operatore può essere in grado di tenere sotto controllo le forze di contraccolpo e quelle di reazione a scatti.

Mai avvicinare la propria mano alla zona degli utensili in rotazione. Nel corso dell'azione di contraccolpo il portautensili o accessorio potrebbe passare sulla Vostra mano.

Evitare di avvicinarsi con il proprio corpo alla zona in cui l'elettrotensile viene mosso in caso di un contraccolpo. Un contraccolpo provoca uno spostamento improvviso dell'elettrotensile che si sviluppa nella direzione opposta a quella della rotazione della mola abrasiva al punto di blocco.

Operare con particolare attenzione in prossimità di spigoli, spigoli taglienti ecc.. Avere cura di impedire che portautensili o accessori possano rimbalzare dal pezzo in lavorazione oppure

possano rimanervi bloccati. L'utensile in rotazione ha la tendenza a rimanere bloccato in angoli, spigoli taglienti oppure in caso di rimbalzo. Ciò provoca una perdita del controllo oppure un contraccolpo.

Non utilizzare seghe a catena e neppure lame dentellate. Questo tipo di accessori provocano spesso un contraccolpo oppure la perdita del controllo sull'elettrotensile.

1.3 PARTICOLARI AVVERTENZE DI PERICOLO PER OPERAZIONI DI LEVIGATURA E DI TRONCATURA

Utilizzare esclusivamente utensili abrasivi che siano esplicitamente ammessi per l'elettrotensile in dotazione e sempre in combinazione con la cuffia di protezione prevista per ogni utensile abrasivo. Utensili abrasivi che non sono previsti per l'elettrotensile non possono essere sufficientemente schermati e sono insicuri.

La cuffia di protezione deve essere applicata con sicurezza all'elettrotensile e regolata in modo tale da poter garantire il massimo possibile di sicurezza, cioè, che la parte dell'utensile abrasivo che senza protezione indica verso l'operatore deve essere ridotta al minimo possibile. La cuffia di protezione ha il compito di proteggere l'operatore da frammenti e da contatti accidentali con l'utensile abrasivo.

Utensili abrasivi possono essere utilizzati esclusivamente per le possibilità applicative esplicitamente raccomandate. P. es.: Mai eseguire lavori di levigatura con la superficie laterale di un disco abrasivo da taglio diritto. Mole abrasive da taglio diritto sono previste per l'asportazione di materiale con il bordo del disco. Esercitando dei carichi laterali su questi utensili abrasivi vi è il pericolo di romperli.

Per la mola abrasiva selezionata, utilizzare sempre flange di serraggio che siano in perfetto stato e che siano della corretta dimensione e forma. Flange adatte hanno una funzione di corretto supporto della mola abrasiva riducendo il più possibile il pericolo di una rottura della mola abrasiva. È possibile che vi sia una differenza tra flange per mole abrasive da taglio diritto e flange per mole abrasive di altro tipo.

Non utilizzare mai mole abrasive usurate previste per elettrotensili più grandi. Mole abrasive previste per elettrotensili più grandi non sono concepite per le maggiori velocità di elettrotensili più piccoli e possono rompersi.

1.4 ULTERIORI AVVERTENZE DI PERICOLO SPECIFICHE PER LAVORI DI TRONCATURA

Evitare di far bloccare il disco abrasivo da taglio diritto oppure di esercitare una pressione troppo alta. Non eseguire tagli eccessivamente profondi.

Sottoponendo la mola da taglio diritto a carico eccessivo se ne aumenta la sollecitazione e la si rende maggiormente soggetta ad angolature

improprie o a blocchi venendo così a creare il pericolo di contraccolpo oppure di rottura dell'utensile abrasivo.

Evitare di avvicinarsi alla zona anteriore o posteriore al disco abrasivo da taglio in rotazione.

Quando l'operatore manovra la mola da taglio diritto nel pezzo in lavorazione in direzione opposta a quella della propria persona, può capitare che in caso di un contraccolpo il disco in rotazione faccia rimbalzare con violenza l'elettrotensile verso l'operatore.

Qualora il disco abrasivo da taglio diritto dovesse incepparsi oppure si dovesse interrompere il lavoro, spegnere l'elettrotensile e tenerlo fermo fino a quando il disco si sarà fermato completamente. Non tentare mai di estrarre il disco abrasivo dal taglio in esecuzione perché si potrebbe provocare un contraccolpo. Rilevare ed eliminare la causa per il blocco.

Mai rimettere l'elettrotensile in funzione fintanto che esso si trovi ancora nel pezzo in lavorazione. Prima di continuare ad eseguire il taglio procedendo con la dovuta attenzione, attendere che il disco abrasivo da taglio diritto abbia raggiunto la massima velocità. In caso contrario è possibile che il disco resti agganciato, sbalzi dal pezzo in lavorazione oppure provochi un contraccolpo.

Dotare di un supporto adatto pannelli oppure pezzi in lavorazione di dimensioni maggiori in modo da ridurre il rischio di un contraccolpo dovuto ad un disco abrasivo da taglio diritto che rimane bloccato. Pezzi in lavorazione di dimensioni maggiori possono piegarsi sotto l'effetto del proprio peso. Provvedere a munire il pezzo in lavorazione di supporti adatti al caso specifico sia nelle vicinanze del taglio di troncatura che in quelle del bordo.

Operare con particolare attenzione in caso di «tagli dal centro» da eseguire in pareti già esistenti oppure in altre parti non visibili. Il disco abrasivo da taglio diritto che inizia il taglio sul materiale può provocare un contraccolpo se dovesse arrivare a troncature condutture del gas o dell'acqua, linee elettriche oppure oggetti di altro tipo.

1.5 AVVERTENZE DI PERICOLO SPECIFICHE PER LAVORI CON SPAZZOLE METALLICHE

Tenere presente che la spazzola metallica perde pezzi di fil di ferro anche durante il comune impiego. Non sottoporre i fili metallici a carico troppo elevato esercitando una pressione troppo alta. Pezzi di fil di ferro espulsi in aria possono penetrare molto facilmente attraverso indumenti sottili e/o la pelle.

Impiegando una cuffia di protezione si impedisce che la cuffia di protezione e la spazzola metallica possano toccarsi. I diametri delle spazzole a disco e delle spazzole a tazza possono essere aumentati attraverso forze di pressione e tramite l'azione di forze centrifugali.

1.6 ULTERIORI AVVERTENZE DI PERICOLO



Indossare degli occhiali di protezione.

Al fine di rilevare linee di alimentazione nascoste, utilizzare adatte apparecchiature di ricerca oppure rivolgersi alla locale società erogatrice. Un contatto con linee elettriche può provocare lo sviluppo di incendi e di scosse elettriche. Danneggiando linee del gas si può creare il pericolo di esplosioni. Penetrando una tubazione dell'acqua si provocano seri danni materiali oppure vi è il pericolo di provocare una scossa elettrica.

Se l'alimentazione di corrente viene interrotta p. es. a causa di mancanza di corrente oppure di estrazione della spina di rete, sbloccare l'interruttore di avvio arresto e posizionarlo su arresto. In questo modo viene impedito un riavviamento incontrollato.

Per lavorare la pietra utilizzare un'aspirazione polvere. L'aspirapolvere deve essere adatto all'aspirazione di polvere minerale e disporre di rispettiva omologazione. L'utilizzo di tali dispositivi contribuisce a ridurre lo svilupparsi di situazioni pericolose provocate dalla presenza di polvere.

Durante le operazioni di lavoro è necessario tenere l'elettrotensile sempre con entrambe le mani ed adottare una posizione di lavoro sicura. Utilizzare con sicurezza l'elettrotensile tenendolo sempre con entrambe le mani.

Per tagliare materiale pietroso utilizzare una slitta di guida. In caso di mancanza di una slitta laterale vi è il pericolo che la mola da taglio resti agganciata provocando un contraccolpo.

Assicurare il pezzo in lavorazione. Un pezzo in lavorazione può essere bloccato con sicurezza in posizione solo utilizzando un apposito dispositivo di serraggio oppure una morsa a vite e non tenendolo con la semplice mano.

Mantenere pulita la propria zona di lavoro. Miscele di materiali di diverso tipo possono risultare particolarmente pericolose. La polvere di metalli leggeri può essere infiammabile ed esplosiva.

Mai utilizzare l'elettrotensile con un cavo danneggiato. Non toccare il cavo danneggiato ed estrarre la spina di rete in caso che si dovesse danneggiare il cavo mentre si lavora. Cavi danneggiati aumentano il rischio di una scossa di corrente elettrica.

2 DESCRIZIONE DEL FUNZIONAMENTO



Leggere tutte le avvertenze di pericolo e le istruzioni operative. In caso di mancato rispetto delle avvertenze di pericolo e delle istruzioni operative si potrà creare il pericolo di scosse elettriche, incendi e/o incidenti gravi.

2.1 USO CONFORME ALLE NORME

L'elettrotensile è ideale per la troncatura, la grossatura e la spazzolatura di materiali metallici e materiali pietrosi senza l'impiego di acqua.

Con utensili abrasivi ammessi l'elettrotensile può essere utilizzato per la levigatura con carta vetrata.

2.2 COMPONENTI ILLUSTRATI

La numerazione dei componenti illustrati si riferisce all'illustrazione dell'elettrotensile che si trova sulla pagina con la rappresentazione grafica.

- 1 Vite di sblocco per cuffia di protezione
- 2 Tasto di bloccaggio dell'alberino
- 3 Interruttore di avvio/arresto
- 4 Impugnatura supplementare
- 5 Filettatura alberino
- 6 Cuffia di protezione per la levigatura
- 7 Flangia di alloggiamento
- 8 Mola abrasiva da sgrasso e taglio
- 9 Dado di serraggio
- 10 Interruttore di blocco (SAB900RPS).
- 11 Interruttore Long (SAB900RPS).

2.3. INFORMAZIONI SULLA RUMOROSITÀ E SULLA VIBRAZIONE

Ci riserviamo il diritto di modificare i progressi tecnici relativi alla



= Potenza



= N° de giri



= Diametro massimo del disco



= Filettatura albero



= Peso

Livelli di rumore tipico di valutazione A:

L_{PA} = Livello di pressione sonora

L_{WA} = Livello di potenza sonora



= Accelerazione

Il livello di rumore durante il lavoro può superare 85 dB(A.).



Indossare il casco di protezione dell'udito!

I valori misurati stabiliti in conformità EN 60745.

Le specifiche tecniche qui riportate sono comprese nelle tolleranze certo (In conformità con le attuali disposizioni).

2.4 DICHIARAZIONE DI CONFORMITÀ CE

Noi dichiariamo sotto la nostra unica e sola responsabilità che questo prodotto si trova in conformità con le norme o i documenti normalizzati seguenti: EN 60745-1, EN 60745-2-3, EN 55014-1, EN 55014-2, EN 61000-3-2, EN 61000-3-3 in base alle i prescrizioni delle direttive 2006/42/CE, 2014/30/EU,2011/65/EU.

Ramiro de la Fuente

Direttore generale

CE ~~RoHS~~ RoHS

Gennaio 2017

3. MONTAGGIO

MONTAGGIO DEL DISPOSITIVO DI PROTEZIONE



Prima di qualunque intervento sull'elettrotensile estrarre la spina di rete dalla presa.

Cuffia di protezione per la levigatura

Applicare la cuffia di protezione **6** sul supporto sull'elettrotensile fino a quando le camme codificatrici della cuffia di protezione coincidono con il supporto. Premere, tenendo contemporaneamente la levetta di sblocco **1**.

Adattare la posizione della cuffia di protezione **6** alle esigenze dell'operazione in corso. Spingere a tal fine la vite di sblocco **1** verso l'alto e ruotare la cuffia di protezione **6** sulla posizione richiesta.

Regolare la cuffia di protezione **6** in modo tale da impedire che si abbia una scia di scintille in direzione dell'operatore.

La cuffia di protezione **6** deve poter essere girata soltanto attivando la vite di sblocco **1**! In caso contrario evitare assolutamente di continuare ad utilizzare l'elettrotensile e consegnarlo al Centro di Assistenza Clienti.

Impugnatura supplementare

Utilizzare il Vostro elettrotensile soltanto con l'impugnatura supplementare **4.**

A seconda della posizione di lavoro che si preferisce, avvitare l'impugnatura supplementare **4** a destra oppure a sinistra della testata ingranaggi.

3.2. MONTAGGIO DEGLI UTENSILI ABRASIVI



Prima di qualunque intervento sull'elettrotensile estrarre la spina di rete dalla presa.

I dischi abrasivi e quelli da taglio tendono a scaldarsi molto durante la lavorazione. Non afferrarli mai con le mani fintanto che non si siano raffreddati completamente.

Pulire la filettatura alberino 5 e tutti i componenti da montare.

Per bloccare in posizione e sbloccare gli utensili abrasivi, premere il tasto di bloccaggio dell'alberino 2 per bloccare l'alberino.

Azionare il tasto di bloccaggio dell'alberino solo ed esclusivamente quando l'alberino è fermo. In caso contrario l'elettrotensile potrebbe subire dei danni.

Mola abrasiva da sgrasso e taglio

Tenere sempre in considerazione le dimensioni degli utensili abrasivi. Il diametro del foro deve corrispondere perfettamente e senza gioco alla flangia. Non utilizzare mai né riduzioni né adattatori.

Utilizzando mole da taglio diamantate, accertarsi che la freccia indicante il senso di rotazione applicata sulla mola da taglio diamantata corrisponda al senso di rotazione dell'elettrotensile (vedere freccia indicante il senso di rotazione applicata sulla testata ingranaggi).

La sequenza del montaggio è riportata sulla pagina con la rappresentazione grafica.(7→8→9)

Per il fissaggio della mola abrasiva da sgrasso e taglio avvitare il dado di serraggio 9 e stringerlo con la chiave a forcella.

Dopo il montaggio dell' utensile abrasivo verificare prima dell'accensione, se l'utensile abrasivo è montato in modo corretto e può essere girato senza impedimenti. Assicurarsi che l'utensile abrasivo non venga a contatto con la cuffia di protezione o altre parti.

3.3 ASPIRAZIONE POLVERE/ASPIRAZIONE TRUCIOLI

Polveri e materiali come vernici contenenti piombo, alcuni tipi di legname, minerali e metalli possono essere dannosi per la salute. Il contatto oppure l'inalazione delle polveri possono causare reazioni allergiche e/o malattie delle vie respiratorie dell'operatore oppure delle persone che si trovano nelle vicinanze.

Determinate polveri come polvere da legname di faggio o di quercia sono considerate cancerogene, in modo particolare insieme ad additivi per il trattamento del legname (cromato, protezione per legno). Materiale contenente amianto deve essere lavorato esclusivamente da personale specializzato.

- Utilizzate, se possibile, un sistema di aspirazione delle polveri.
- Provvedere per una buona aerazione del posto di lavoro.
- Si consiglia di portare una mascherina protettiva con classe di filtraggio P2.

Osservare le norme in vigore nel Vostro paese per i materiali da lavorare.

4_USO

4.1. MESSA IN FUNZIONE

Osservare la tensione di rete! La tensione della rete deve corrispondere a quella indicata sulla targhetta dell'elettrotensile. Gli elettrotensili con l'indicazione di 230 V possono essere collegati anche alla rete di 220 V.

Utilizzando l'elettrotensile con generatori mobili di corrente che non dispongono di sufficienti riserve di potenza o che non hanno un'adatta regolazione di tensione con amplificazione della corrente di avviamento, è possibile che durante la fase della messa in funzione si abbia un calo della potenza oppure un comportamento atipico.

Si prega di accertarsi che il generatore di corrente utilizzato corrisponda ai requisiti richiesti, in modo particolare per quanto riguarda la tensione e la frequenza di rete.

Accendere/spegnere

Per **accendere** l'elettrotensile, spingere l'interruttore avvio/arresto 3 in avanti.

Per **bloccare** l'interruttore avvio/arresto 3 premere l'interruttore avvio/arresto 3 verso il basso nella parte anteriore, fino allo scatto in posizione.

Per **spegnere** l'elettrotensile rilasciare l'interruttore avvio/arresto 3 oppure, quando è bloccato, premere l'interruttore avvio/arresto 3 nella parte posteriore brevemente verso il basso e rilasciarlo.

Prima di utilizzarli, controllare lo stato degli utensili abrasivi. L'utensile abrasivo deve essere montato perfettamente e deve poter ruotare liberamente.

Eeguire una prova di funzionamento per almeno 1 minuto e senza sottoporre a carico. Non utilizzare mai utensili abrasivi difettosi, ovalizzati oppure che vibrano. Utensili abrasivi difettosi possono andare in pezzi e creare il pericolo di incidenti.

Connessione / sconnessione SAB 900RPS

Per il **lancio** della macchina, spingere indietro l'interruttore di rilascio 10 e premere l'interruttore su 11. **Per spegnere** la macchina, rilasciare l'interruttore 11 lungo.

4.2. INDICAZIONI OPERATIVE

- Attenzione quando si eseguono intagli in pareti portanti, cfr. paragrafo «Indicazioni relative alla statica».
- Bloccare il pezzo in lavorazione in modo adatto a meno che esso non abbia di per sé una stabilità sicura dovuta al proprio peso.
- Non sottoporre l'elettrotensile a carico tanto elevato da farlo fermare.
- I dischi abrasivi e quelli da taglio tendono a scaldarsi molto durante la lavorazione. Non afferrarli mai con le mani fintanto che non si siano raffreddati completamente.

Lavori di sgrossatura

Mai utilizzare mole abrasive da taglio diritto per lavori di sgrossatura!

Con un'angolazione di regolazione da 30° fino a 40° si raggiungono i migliori risultati in caso di lavori di sgrossatura. Esercitando una pressione moderata, spostare l'elettrotensile da una parte all'altra. Questa procedura consente di evitare che il pezzo in lavorazione si scaldi troppo, cambi di colore e che si formino scanalature.

Troncatura di metallo

Eseguendo lavori di troncatura, avanzare moderatamente ed adattando il movimento al materiale in elaborazione. Non esercitare nessuna pressione sulla mola da taglio, evitare angolature improprie e non oscillare.

Non cercare mai di frenare sottoponendo a pressione laterale mole abrasive da taglio che continuano a girare per inerzia.

Con l'elettrotensile si deve sempre operare con fresatura bidirezionale.

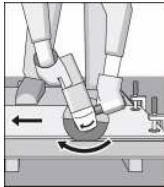

In caso contrario vi è il pericolo che la macchina possa essere spinta in modo non controllato fuori della linea di taglio.

In caso di troncatura di profili e tubi a sezione quadrata, si consiglia di accostare l'utensile alla sezione più piccola.

Troncatura di materiale minerale

L'elettrotensile può essere utilizzato esclusivamente per il taglio a secco/levigatura a secco.

Per la troncatura di pietre utilizzare preferibilmente una mola da taglio diamantata. Avviare l'elettrotensile ed applicarlo con la parte anteriore della slitta di guida sul pezzo in lavorazione. Spingere l'elettrotensile avanzando moderatamente ed adattando il movimento al materiale in elaborazione.

Troncando materiali particolarmente duri, p. es. calcestruzzo ad alto contenuto di ciottoli, la mola da taglio diamantata può surriscaldarsi e subire danni. Un evidente indizio per una tale situazione è quando una mola abrasiva da taglio diritto di diamante produce una corona di scintille. In questo caso, interrompere l'operazione di taglio e far girare brevemente la mola da taglio diamantata in funzionamento a vuoto ed al massimo della velocità in modo che possa raffreddarsi.

Una sensibile diminuzione dell'avanzamento di lavoro e la formazione di corona di scintille sono un chiaro indizio per un a mola da taglio diamantata non più sufficientemente affilata. Essa può essere riaffilata eseguendo dei brevi tagli su materiale abrasivo come p. es. su arenaria calcare.

Indicazioni relative alla statica

Fessure in pareti portanti sono soggette alla norma DIN 1053 parte 1 oppure alle specifiche norme vigenti nel rispettivo Paese.

È obbligatorio attenersi a tali leggi e normative.

Prima di iniziare a lavorare, consultare l'ingegnere calcolatore responsabile, l'architetto oppure la direzione responsabile dei lavori.

5. MANUTENZIONE E ASSISTENZA ISTRUZIONI

5.1. MANUTENZIONE E PULIZIA

Prima di qualunque intervento sull'elettrotensile estrarre la spina di rete dalla presa. Per poter garantire buone e sicure operazioni di lavoro, tenere sempre puliti l'elettrotensile e le prese di ventilazione.

In caso di estreme condizioni d'uso è possibile che lavorando metalli si depositi polvere conduttrice all'interno dell'elettrotensile. Lo stato dell'isolamento di sicurezza dell'elettrotensile ne può risultare compromesso. In questi casi si consiglia di utilizzare un impianto di aspirazione stazionario, di soffiare spesso sulle feritoie di ventilazione e di preinstallare un interruttore di sicurezza per correnti di guasto (FI).

Conservare e trattare con cura l'accessorio.

Se nonostante gli accurati procedimenti di produzione e di controllo l'elettrotensile dovesse guastarsi, la riparazione va fatta effettuare da un punto di assistenza autorizzato per gli elettrotensili Stayer.

In caso di richieste o di ordinazione di pezzi di ricambio, comunicare sempre il codice prodotto riportato sulla targhetta di fabbrica elettrotensile!

5.2. SERVIZIO DI ASSISTENZA ED ASSISTENZA CLIENTI

Il servizio di assistenza risponde alle Vostre domande relative alla riparazione ed alla manutenzione del Vostro prodotto nonché concernenti le parti di ricambio. Disegni in vista esplosa ed informazioni relative alle parti di ricambio sono consultabili anche sul sito: info@grupostayer.com

Il nostro team di consulenti tecnici saranno lieti di guida per l'attuazione di acquisizione e adattamento di prodotti e accessori.

SMALTIMENTO

Avviare ad un riciclaggio rispettoso dell'ambiente gli imballaggi, gli elettrotensili e gli accessori dismessi.

Solo per i Paesi della CE:

Non gettare elettrotensili dismessi tra i rifiuti domestici!



Conformemente alla norma della direttiva UE 2012/19 sui rifiuti di apparecchiature elettriche ed elettroniche (RAEE) ed all'attuazione del recepimento nel diritto nazionale, gli elettrotensili diventati inservibili devono essere raccolti separatamente ed essere inviati ad una riutilizzazione ecologica.

Con ogni riserva di modifiche tecniche.

This manual is consistent with the date of manufacture of your machine, you will find information on the technical data of the machine acquired manual check for updates of our machines on the website:

www.grupostayer.com

1_MACHINE-SPECIFIC SAFETY WARNINGS

1.1 SAFETY WARNINGS COMMON FOR GRINDING, SANDING, WIRE BRUSHING OR ABRASIVE CUTTING-OFF OPERATIONS

This power tool is intended to function as a grinder, sander, wire brush or cut-off tool. Read all safety warnings, instructions, illustrations and specifications provided with this power tool. Failure to follow all instructions listed below may result in electric shock, fire and/or serious injury.

This power tool is not recommended for polishing. Operations for which the power tool was not designed may create a hazard and cause personal injury.

Do not use accessories which are not specifically designed and recommended by the tool manufacturer. Just because the accessory can be attached to your power tool, it does not assure safe operation.

The rated speed of the accessory must be at least equal to the maximum speed marked on the power tool. Accessories running faster than their rated speed can break and fly apart.

The outside diameter and the thickness of your accessory must be within the capacity rating of your power tool. Incorrectly sized accessories cannot be adequately guarded or controlled.

The arbor size of wheels, flanges, backing pads or any other accessory must properly fit the spindle of the power tool. Accessories with arbor holes that do not match the mounting hardware of the power tool will run out of balance, vibrate excessively and may cause loss of control.

Do not use a damaged accessory. Before each use, inspect the accessory such as abrasive wheels for chips and cracks, backing pads for cracks, tears or excess wear, wire brushes for loose or cracked wires. If power tool or accessory is dropped, inspect for damage or install an undamaged accessory. After inspecting and installing an accessory, position yourself and bystanders away from the plane of the rotating accessory and run the power tool at maximum no-load speed for one minute. Damaged accessories will normally break apart during this test time.

Wear personal protective equipment. Depending on application, use face shield, safety goggles or safety glasses.

As appropriate, wear dust mask, hearing protectors, gloves and workshop apron capable of stopping small abrasive or workpiece fragments.

The eye protection must be capable of stopping flying debris generated by various operations. The dust mask or respirator must be capable of filtering particles generated by your operation. Prolonged exposure to high intensity noise may cause hearing loss.

Keep bystanders a safe distance away from the work area. Anyone entering the work area must wear personal protective equipment. Fragments of workpiece or of a broken accessory may fly away and cause injury beyond immediate area of operation.

Hold the power tool only by the insulated gripping surfaces when performing an operation where the cutting accessory may contact hidden wiring or its own cord. Contact with a "live" wire will also make exposed metal parts of the power tool "live" and shock the operator.

Position the cord clear of the spinning accessory. If you lose control of the power tool, the cord may be cut or snagged and your hand or arm may be pulled into the spinning accessory. Never lay the power tool down until the accessory has come to a complete stop. The spinning accessory may grab the surface and pull the power tool out of your control.

Do not run the power tool while carrying it at your side. Accidental contact with the spinning accessory could snag your clothing, pulling the accessory into your body.

Regularly clean the power tool's air vents. The motor's fan will draw the dust inside the housing and excessive accumulation of powdered metal may cause electrical hazards.

Do not operate the power tool near flammable materials. Sparks could ignite these materials.

Do not use accessories that require liquid coolants. Using water or other liquid coolants may result in electrocution or shock.

1.2 KICKBACK AND RELATED WARNINGS

Kickback is a sudden reaction to a pinched or snagged rotating wheel, backing pad, brush or any other accessory. Pinching or snagging causes rapid stalling of the rotating accessory which in turn causes the uncontrolled power tool to be forced in the direction opposite of the accessory's rotation at the point of the binding. For example, if an abrasive wheel is snagged or pinched by the workpiece, the edge of the wheel that is entering into the pinch point can dig into the surface of the material causing the wheel to climb out or kick out. The wheel may either jump toward or away from the operator, depending on direction of the wheel's movement at the point of pinching. Abrasive wheels may also break under these conditions. Kickback is the result of power tool misuse and/or incorrect operating procedures or conditions and can be avoided by taking proper precautions as given below.

Maintain a firm grip on the power tool and position your body and arm to allow you to resist kickback forces.

Always use auxiliary handle, if provided, for maximum control over kickback or torque reaction during startup. The operator can control torque reactions or kickback forces, if proper precautions are taken.

Never place your hand near the rotating accessory. The accessory may kickback over your hand.

Do not position your body in the area where the power tool will move if kickback occurs. Kickback will propel the tool in the direction opposite to the wheel's movement at the point of snagging.

Use special care when working corners, sharp edges, etc. Avoid bouncing and snagging the accessory. Corners, sharp edges or bouncing have a tendency to snag the rotating accessory and cause loss of control or kickback.

Do not attach a saw chain woodcarving blade or toothed saw blade. Such blades create frequent kickback and loss of control over the power tool.

1.3 ADDITIONAL SAFETY INSTRUCTIONS FOR GRINDING AND CUTTING OFF OPERATIONS

Use only wheel types that are recommended for your power tool and the specific guard designed for the selected wheel. Wheels for which the power tool was not designed cannot be adequately guarded and are unsafe.

The guard must be securely attached to the power tool and positioned for maximum safety, so the least amount of wheel is exposed towards the operator. The guard helps to protect operator from broken wheel fragments and accidental contact with wheel.

Wheels must be used only for recommended applications. For example: do not grind with the side of the cut-off wheel. Abrasive cut-off wheels are intended for peripheral grinding; side forces applied to these wheels may cause them to shatter.

Always use undamaged wheel flanges that are of correct size and shape for your selected wheel. Proper wheel flanges support the wheel thus reducing the possibility of wheel breakage. Flanges for cut-off wheels may be different from grinding wheel flanges.

Do not use worn down wheels from larger power tools. Wheels intended for larger power tools are not suitable for the higher speed of a smaller tool and may burst.

1.4 ADDITIONAL SAFETY WARNINGS SPECIFIC FOR ABRASIVE CUTTING OFF OPERATIONS

Do not "jam" the cut-off wheel or apply excessive pressure. Do not attempt to make an excessive depth of cut. Overstressing the wheel increases the loading and susceptibility to twisting or binding of the wheel in the cut and the possibility of kickback or wheel breakage.

Do not position your body in line with and behind the rotating wheel. When the wheel, at the point of operation, is moving away from your body, the possible kickback may propel the spinning wheel and the power tool directly at you.

When wheel is binding or when interrupting a cut for any reason, switch off the power tool and hold the power tool motionless until the wheel comes to a complete stop. Never attempt to remove the cut-off wheel from the cut while the wheel is in motion, otherwise kickback may occur. Investigate and take corrective action to eliminate the cause of wheel binding.

Do not restart the cutting operation in the workpiece. Let the wheel reach full speed and carefully reenter the cut. The wheel may bind, walk up or kickback if the power tool is restarted in the workpiece.

Support panels or any oversized workpiece to minimize the risk of wheel pinching and kickback. Large workpieces tend to sag under their own weight. Supports must be placed under the workpiece near the line of cut and near the edge of the workpiece on both sides of the wheel.

Use extra caution when making a "pocket cut" into existing walls or other blind areas. The protruding wheel may cut gas or water pipes, electrical wiring or objects that can cause kickback.

1.5 SAFETY WARNINGS SPECIFIC FOR WIRE BRUSHING OPERATIONS

Be aware that wire bristles are thrown by the brush even during ordinary operation. Do not overstress the wires by applying excessive load to the brush. The wire bristles can easily penetrate light clothing and/or skin.

If the use of a guard is recommended for wire brushing, do not allow any interference of the wire wheel or brush with the guard. Wire wheel or brush may expand in diameter due to work load and centrifugal forces.

1.6 ADDITIONAL SAFETY WARNINGS



Wear safety goggles.

Use suitable detectors to determine if utility lines are hidden in the work area or call the local utility company for assistance. Contact with electric lines can lead to fire and electric shock. Damaging a gas line can lead to explosion. Penetrating a water line causes property damage or may cause an electric shock.

Release the On/Off switch and set it to the off position when the power supply is interrupted, e. g., in case of a power failure or when the mains plug is pulled. This prevents uncontrolled restarting.

When working stone, use dust extraction. The vacuum cleaner must be approved for the extraction of stone dust. Using this equipment reduces dust related hazards.

Use a cutting guide when cutting stone. Without sideward guidance, the cutting disc can jam and cause kickback.

When working with the machine, always hold it firmly with both hands and provide for a secure stance. The power tool is guided more secure with both hands.

Keep your workplace clean. Blends of materials are particularly dangerous. Dust from light alloys can burn or explode.

Never use the machine with a damaged cable. Do not touch the damaged cable and pull the mains plug when the cable is damaged while working. Damaged cables increase the risk of an electric shock.

2 FUNCTIONAL DESCRIPTION



Read all safety warnings and all instructions. Failure to follow the warnings and instructions may result in electric shock, fire and/or serious injury.

Secure the workpiece. A workpiece clamped with clamping devices or in a vice is held more secure than by hand.

2.1. INTENDED USE

The machine is intended for cutting, roughing, and brushing metal and stone materials without using water.

With approved sanding tools, the machine can be used for sanding with sanding discs.

2.2. PRODUCT FEATURES

The numbering of the product features refers to the illustration of the machine on the graphics page.

- 1 Release screw for protection guard
- 2 Spindle lock button
- 3 On/Off switch
- 4 Auxiliary handle
- 5 Grinder spindle
- 6 Protection guard for sanding
- 7 Mounting flange
- 8 Grinding/cutting disc
- 9 Clamping nut
- 10 Lock switch (SAB900RPS)
- 11 Long switch (SAB900RPS)

2.3. NOISE/VIBRATION INFORMATION

The values given are valid for nominal voltages [U] 230/240 V ~ 50/60 Hz - 110/120 V ~ 60Hz. For lower voltage and models for specific countries, these values can vary. Please observe the article number on the type plate of your machine. The trade names of the individual machines may vary.

We reserve the right to change related to technical advance.



= Rated input power



= N° of revolutions without load



= Maximum disk diameter



= Spindle thread



= Mass

Typical noise levels in evaluation A:



= Acceleration typically evaluated in the hand/arm

LPA = Acoustic pressure level

LWA = Acoustic power level

The noise level when working can exceed 85 dB (A).



Wear helmets hearing protection!

Measured values established in accordance with EN 60745.

The technical specifications set forth herein are understood within certain tolerances (In accordance with the present arrangements).

2.4. DECLARATION OF CONFORMITY

We declare under our sole responsibility that the product described under "Technical Data" is in conformity with the following standards or standardization documents:

EN 60745-1, EN 60745-2-3, EN 55014-1, EN 55014-2, EN 61000-3-2, EN 61000-3-3 according to the provisions of the directives 2006/42/CE, 2014/30/EU, 2011/65/EU.

Ramiro de la Fuente

Director General



CE  **RÓHS**

January 2018

3_ASSEMBLY

3.1. MOUNTING THE PROTECTIVE DEVICES



Before any work on the machine itself, pull the mains plug.

Protection Guard for Sanding

Place the protection guard 6 onto the spindle collar of the machine until the encoding keys of the protection guard agree with the spindle collar. Press and hold the release screw 1 while doing this.

Adjust the position of the protection guard 6 to the requirements of the work process. For this, release screw 1 upward and turn the protection guard 6 to the required position.

Adjust the protection guard 6 in such a manner that sparking is prevented in the direction of the operator.

The protection guard 6 may be turned only upon actuation of the release screw 1! Otherwise the power tool may not continue to be used under any circumstances and must be taken to an after-sales service agent.

Auxiliary Handle

Operate your machine only with the auxiliary handle 4.

Screw the auxiliary handle 4 on the right or left of the machine head depending on the working method.

3.2. MOUNTING THE GRINDING TOOLS



Before any work on the machine itself, pull the mains plug.

Grinding and cutting discs become very hot while working; do not touch until they have cooled.

Clean the grinder spindle 5 and all parts to be mounted. For clamping and loosening the grinding tools, lock the grinder spindle with the spindle lock button 2.

Actuate the spindle lock button only when the grinder spindle is at a standstill. Otherwise, the machine may become damaged.

Grinding/Cutting Disc

Pay attention to the dimensions of the grinding tools. The mounting hole diameter must fit the mounting flange without play. Do not use reducers or adapters.

When using diamond cutting discs, pay attention that the direction-of-rotation arrow on the diamond cutting disc and the direction of rotation of the machine (see direction-ofrotation arrow on the machine head) agree. (7→8→9)

See graphics page for the mounting sequence. To fasten the grinding/cutting disc, screw on the clamping nut 9 and tighten with the twohole spanner.

After mounting the grinding tool and before switching on, check that the grinding tool is correctly mounted and that it can turn freely. Make sure that the grinding tool does not graze against the protection guard or other parts.

3.3. DUST/CHIP EXTRACTION

Dusts from materials such as lead-containing coatings, some wood types, minerals and metal can be harmful to one's health. Touching or breathing-in the dusts can cause allergic reactions and/or lead to respiratory infections of the user or bystanders.

Certain dusts, such as oak or beech dust, are considered as carcinogenic, especially in connection with woodtreatment additives (chromate, wood preservative).

Materials containing asbestos may only be worked by specialists.

- Use dust extraction whenever possible.
 - Provide for good ventilation of the working place.
 - It is recommended to wear a P2 filterclass respirator.
- Observe the relevant regulations in your country for the materials to be worked.

4_OPERATION

4.1.STARTING OPERATION

Observe correct mains voltage! The voltage of the power source must agree with the voltage specified on the nameplate of the machine. Power tools marked with 230 V can also be operated with 220 V.

When operating the machine with power from mobile generators that do not have sufficient reserve capacity or are not equipped with suitable voltage control with starting current amplification, loss of performance or untypical behavior can occur upon switching on.

Please observe the suitability of the power generator being used, particularly with regard to the mains voltage and frequency.

Switching On and Off

To start the power tool, push the On/Off switch 3 forwards.

To **lock** the On/Off switch 3, press the On/Off switch 3 down at the front until it latches.

To **switch** off the power tool, release the On/Off switch 3 or, if it is locked, briefly push down the back of the On/Off switch 3 and then release it.

Check grinding tools before using. The grinding tool must be mounted properly and be able to move freely. Carry out a test run for at least one minute with no load. Do not use damaged, out-of-centre or vibrating grinding tools. Damaged grinding tools can burst and cause injuries.

ON/ Off (SAB 900RPS)

For Start-up of power tool, push back the lock switch 10 and push the long switch 11, to disconnect the power tool, release the long switch 11.

4.2. WORKING ADVICE

- Exercise caution when cutting slots in structural walls; see Section "Information on Structures".
- Clamp the workpiece if it does not remain stationary due to its own weight.
- Do not strain the machine so heavily that it comes to a standstill.
- Grinding and cutting discs become very hot while working; do not touch until they have cooled.

Rough Grinding

Never use a cutting disc for roughing.

The best roughing results are achieved when setting the machine at an angle of 30° to 40°. Move the machine back and forth with moderate pressure. In this manner, the workpiece will not become too hot, does not discolour and no grooves are formed.

Cutting Metal

When cutting, work with moderate feed, adapted to the material being cut. Do not exert pressure onto the cutting disc, tilt or oscillate the machine.

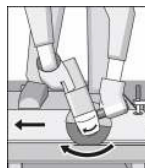

Do not reduce the speed of running down cutting discs by applying sideward pressure.

The machine must always work in an upgrinding motion.

Otherwise, the danger exists of it being pushed uncontrolled out of the cut.

When cutting profiles and square bar, it is best to start at the smallest cross section.

Cutting Stone

The machine may be used only for dry cutting/grinding.

For cutting stone, it is best to use a diamond cutting disc. Switch on the machine and place the front part of the cutting guide on the workpiece. Slide the machine with moderate feed, adapted to the material to be worked.

For cutting especially hard material, e. g., concrete with high pebble content, the diamond cutting disc can overheat and become damaged as a result. This is clearly indicated by circular sparking, rotating with the diamond cutting disc.

In this case, interrupt the cutting process and allow the diamond cutting disc to cool by running the machine for a short time at maximum speed with no load.

Noticeable decreasing work progress and circular sparking are indications of a diamond cutting disc that has become dull. Briefly cutting into abrasive material (e. g. lime-sand brick) can resharpen the disc again.

Information on Structures

Slots in structural walls are subject to the Standard DIN 1053 Part 1, or country-specific regulations.

These regulations are to be observed under all circumstances. Before beginning work, consult the responsible structural engineer, architect or the construction supervisor.

5_MAINTENANCE AND SERVICE

5.1. MAINTENANCE AND CLEANING

Before any work on the machine itself, pull the mains plug.

For safe and proper working, always keep the machine and ventilation slots clean.

In extreme working conditions, conductive dust can accumulate in the interior of the machine when working with metal. The protective insulation of the machine can be degraded. The use of a stationary extraction system is recommended in such cases as well as frequently blowing out the ventilation slots and installing a residual current device (RCD).

Please store and handle the accessory(-ies) carefully.

If the machine should fail despite the care taken in manufacturing and testing procedures, repair should be carried out by an after-sales service centre for Stayer power tools.

In all correspondence and spare parts order, please always include article number given on the type plate of the machine.

WARNING! Important instructions for connecting a new 3-pin plug to the 2-wire cable.

The wires in the cable are coloured according to the following code:

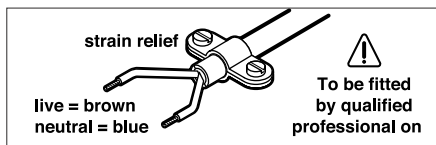

Do not connect the blue or brown wire to the earth terminal of the plug. Important: If for any reason the moulded plug is removed from the cable of this power tool, it must be disposed of safely.

5.2. AFTER-SALES SERVICE AND CUSTOMER ASSISTANCE

Our after-sales service responds to your questions concerning maintenance and repair of your product as well as spare parts. Exploded views and information on spare parts can also be found under:
www.grupostayer.com

Our customer consultants answer your questions concerning best buy, application and adjustment of products and accessories.

DISPOSAL

It is compulsory to subject electric tools, accessories and packaging to a recovery process that respects the environment.

For EU countries only:

Do not throw away electric tools!



In accordance with European Directive 2012/19/UE on unserviceable electric and electronic apparatus, after its transposition into national law, they must be collected separately to subject them to ecologic recycling.

The right to amendment is reserved.

es

it

gb

de

fr

p

tr

pl

cz

Das Handbuch steht im Einklang mit dem Herstellungsdatum Ihrer Maschine, werden Sie Informationen über die technische Daten der Maschine erworben manuelle Prüfung auf Updates unserer Maschinen auf der Website zu finden:

www.grupostayer.com

1_GERÄTESPEZIFISCHE SICHERHEITSHINWEISE

1.1 GEMEINSAME SICHERHEITSHINWEISE ZUM SCHLEIFEN, SANDPAPIERSCHLEIFEN, ARBEITEN MIT DRAHTBÜRSTEN UND TRENNSCHLEIFEN.

Dieses Elektrowerkzeug ist zu verwenden als Schleifer, Sandpapierschleifer, Drahtbürste und Trennschleifmaschine. Beachten Sie alle Sicherheitshinweise, Anweisungen, Darstellungen und Daten, die Sie mit dem Elektrowerkzeug erhalten. Wenn Sie die folgenden Anweisungen nicht beachten, kann es zu elektrischem Schlag, Feuer und/oder schweren Verletzungen kommen.

Dieses Elektrowerkzeug ist nicht geeignet zum Polieren. Verwendungen, für die das Elektrowerkzeug nicht vorgesehen ist, können Gefährdungen und Verletzungen verursachen.

Verwenden Sie kein Zubehör, das vom Hersteller nicht speziell für dieses Elektrowerkzeug vorgesehen und empfohlen wurde. Nur weil Sie das Zubehör an Ihrem Elektrowerkzeug befestigen können, garantiert das keine sichere Verwendung.

Die zulässige Drehzahl des Einsatzwerkzeugs muss mindestens so hoch sein wie die auf dem Elektrowerkzeug angegebene Höchstzahl. Zubehör, das sich schneller als zulässig dreht, kann zerbrechen und umherfliegen.

Außendurchmesser und Dicke des Einsatzwerkzeugs müssen den Maßangaben Ihres Elektrowerkzeugs entsprechen. Falsch bemessene Einsatzwerkzeuge können nicht ausreichend abgeschirmt oder kontrolliert werden.

Schleifscheiben, Flansche, Schleifteller oder anderes Zubehör müssen genau auf die Schleifspindel Ihres Elektrowerkzeugs passen. Einsatzwerkzeuge, die nicht genau auf die Schleifspindel des Elektrowerkzeugs passen, drehen sich ungleichmäßig, vibrieren sehr stark und können zum Verlust der Kontrolle führen.

Verwenden Sie keine beschädigten Einsatzwerkzeuge. Kontrollieren Sie vor jeder Verwendung Einsatzwerkzeuge wie Schleifscheiben auf Absplitterungen und Risse, Schleifteller auf Risse, Verschleiß oder starke Abnutzung,

Drahtbürsten auf lose oder gebrochene Drähte. Wenn das Elektrowerkzeug oder das Einsatzwerkzeug herunterfällt, überprüfen Sie, ob es beschädigt ist, o derverwenden Sie ein

unbeschädigtes Einsatzwerkzeug. Wenn Sie das Einsatzwerkzeug kontrolliert und eingesetzt haben, halten Sie und in der Nähe befindliche Personen sich außerhalb der Ebene des rotierenden Einsatzwerkzeugs auf und lassen Sie das Elektrowerkzeug eine Minute lang mit Höchstzahl laufen. Beschädigte Einsatzwerkzeuge brechen meist in dieser Testzeit.

Tragen Sie persönliche Schutzausrüstung. Verwenden Sie je nach Anwendung Vollgesichtsschutz, Augenschutz oder Schutzbrille. Soweit angemessen, tragen Sie Staubmaske, Gehörschutz, Schutzhandschuhe oder Spezialschürze, die kleine Schleif- und Materialpartikel von Ihnen fernhält. Die Augen sollen vor herumfliegenden Fremdkörpern geschützt werden, die bei verschiedenen Anwendungen entstehen. Staub- oder Atemschutzmaske müssen den bei der Anwendung entstehenden Staub filtern. Wenn Sie lange lautem Lärm ausgesetzt sind, können Sie einen Hörverlust erleiden.

Achten Sie bei anderen Personen auf sicheren Abstand zu Ihrem Arbeitsbereich. Jeder, der den Arbeitsbereich betritt, muss persönliche Schutzausrüstung tragen. Bruchstücke des Werkstücks oder gebrochener Einsatzwerkzeuge können wegfiegen und Verletzungen auch außerhalb des direkten Arbeitsbereichs verursachen.

Fassen Sie das Elektrowerkzeug nur an den isolierten Griffflächen an, wenn Sie Arbeiten ausführen, bei denen das Einsatzwerkzeug verborgene Stromleitungen oder das eigene Netzkabel treffen kann. Kontakt mit einer spannungsführenden Leitung setzt auch Metallteile des Elektrowerkzeuges unter Spannung und führt zu einem elektrischen Schlag.

Halten Sie das Netzkabel von sich drehenden Einsatzwerkzeugen fern. Wenn Sie die Kontrolle über das Elektrowerkzeug verlieren, kann das Netzkabel durchtrennt oder erfasst werden und Ihre Hand oder Ihr Arm in das sich drehende Einsatzwerkzeug geraten.

Legen Sie das Elektrowerkzeug niemals ab, bevor das Einsatzwerkzeug völlig zum Stillstand gekommen ist. Das sich drehende Einsatzwerkzeug kann in Kontakt mit der Ablagefläche geraten, wodurch Sie die Kontrolle über das Elektrowerkzeug verlieren können.

Lassen Sie das Elektrowerkzeug nicht laufen, während Sie es tragen. Ihre Kleidung kann durch zufälligen Kontakt mit dem sich drehenden Einsatzwerkzeug erfasst werden, und das Einsatzwerkzeug sich in Ihren Körper bohren.

Reinigen Sie regelmäßig die Lüftungsschlitze Ihres Elektrowerkzeugs. Das Motorgebläse zieht Staub in das Gehäuse, und eine starke Ansammlung von Metallstaub kann elektrische Gefahren verursachen.

Verwenden Sie das Elektrowerkzeug nicht in der Nähe brennbarer Materialien. Funken können diese Materialien entzünden.

Verwenden Sie keine Einsatzwerkzeuge, die flüssige Kühlmittel erfordern. Die Verwendung von Wasser oder anderen flüssigen Kühlmitteln kann zu einem elektrischen Schlag führen.

1.2 RÜCKSCHLAG UND ENTSPRECHENDE SICHERHEITSHINWEISE

Rückschlag ist die plötzliche Reaktion infolge eines hakenden oder blockierten drehenden Einsatzwerkzeugs, wie Schleifscheibe, Schleifteller, Drahtbürste usw. Verhaken oder Blockieren führt zu einem abrupten Stopp des rotierenden Einsatzwerkzeugs. Dadurch wird ein unkontrolliertes Elektrowerkzeug gegen die Drehrichtung des Einsatzwerkzeugs an der Blockierstelle beschleunigt. Wenn z. B. eine Schleifscheibe im Werkstück hakt oder blockiert, kann sich die Kante der Schleifscheibe, die in das Werkstück eintaucht, verfangen und dadurch die Schleifscheibe ausbrechen oder einen Rückschlag verursachen. Die Schleifscheibe bewegt sich dann auf die Bedienperson zu oder von ihr weg, je nach Drehrichtung der Scheibe an der Blockierstelle. Hierbei können Schleifscheiben auch brechen.

Ein Rückschlag ist die Folge eines falschen oder fehlerhaften Gebrauchs des Elektrowerkzeugs. Er kann durch geeignete Vorsichtsmaßnahmen, wie nachfolgend beschrieben, verhindert werden.

Halten Sie das Elektrowerkzeug gut fest und bringen Sie Ihren Körper und Ihre Arme in eine Position, in der Sie die Rückschlagkräfte abfangen können. Verwenden Sie immer den Zusatzgriff, falls vorhanden, um die größtmögliche Kontrolle über Rückschlagkräfte oder Reaktionsmomente beim Hochlauf zu haben. Die Bedienperson kann durch geeignete Vorsichtsmaßnahmen die Rückschlag- und Reaktionskräfte beherrschen.

Bringen Sie Ihre Hand nie in die Nähe sich drehender Einsatzwerkzeuge. Das Einsatzwerkzeug kann sich beim Rückschlag über Ihre Hand bewegen.

Meiden Sie mit Ihrem Körper den Bereich, in den das Elektrowerkzeug bei einem Rückschlag bewegt wird. Der Rückschlag treibt das Elektrowerkzeug in die Richtung entgegengesetzt zur Bewegung der Schleifscheibe an der Blockierstelle.

Arbeiten Sie besonders vorsichtig im Bereich von Ecken, scharfen Kanten usw. Verhindern Sie, dass Einsatzwerkzeuge vom Werkstück zurückprallen und verklemmen. Das rotierende Einsatzwerkzeug neigt bei Ecken, scharfen Kanten oder wenn es abprallt, dazu, sich zu verklemmen. Dies verursacht einen Kontrollverlust oder Rückschlag.

Verwenden Sie kein Ketten- oder gezähntes Sägeblatt. Solche Einsatzwerkzeuge verursachen häufig einen Rückschlag oder den Verlust der Kontrolle über das Elektrowerkzeug.

1.3 BESONDERE SICHERHEITSHINWEISE ZUM SCHLEIFEN UND TRENNSCHLEIFEN

Verwenden Sie ausschließlich die für Ihr Elektrowerkzeug zugelassenen Schleifkörper und die für diese Schleifkörper vorgesehene Schutzhaube. Schleifkörper, die nicht für das Elektrowerkzeug vorgesehen sind, können nicht ausreichend abgesichert werden und sind unsicher.

Die Schutzhaube muss sicher am Elektrowerkzeug angebracht und so eingestellt sein, dass ein Höchstmaß an Sicherheit erreicht wird, d. h. der kleinstmögliche Teil des Schleifkörpers zeigt offen zur Bedienperson. Die Schutzhaube soll die Bedienperson vor Bruchstücken und zufälligem Kontakt mit dem Schleifkörper schützen.

Schleifkörper dürfen nur für die empfohlenen Einsatzmöglichkeiten verwendet werden. Z. B.: Schleifen Sie nie mit der Seitenfläche einer Trennscheibe. Trennscheiben sind zum Materialabtrag mit der Kante der Scheibe bestimmt. Seitliche Krafteinwirkung auf diese Schleifkörper kann sie zerbrechen.

Verwenden Sie immer unbeschädigte Spannflansche in der richtigen Größe und Form für die von Ihnen gewählte Schleifscheibe. Geeignete Flansche stützen die Schleifscheibe und verringern so die Gefahr eines Schleifscheibenbruchs. Flansche für Trennscheiben können sich von den Flanschen für andere Schleifscheiben unterscheiden.

Verwenden Sie keine abgenutzten Schleifscheiben von größeren Elektrowerkzeugen. Schleifscheiben für größere Elektrowerkzeuge sind nicht für die höheren Drehzahlen von kleineren Elektrowerkzeugen ausgelegt und können brechen.

1.4 WEITERE BESONDERE SICHERHEITSHINWEISE ZUM RENNSCHLEIFEN

Vermeiden Sie ein Blockieren der Trennscheibe oder zu hohen Anpressdruck. Führen Sie keine übermäßig tiefen Schnitte aus. Eine Überlastung der Trennscheibe erhöht deren Beanspruchung und die Anfälligkeit zum Verkanten oder Blockieren und damit die Möglichkeit eines Rückschlags oder Schleifkörperbruchs.

Meiden Sie den Bereich vor und hinter der rotierenden Trennscheibe. Wenn Sie die Trennscheibe im Werkstück von sich wegbewegen, kann im Falle eines Rückschlags das Elektrowerkzeug mit der sich drehenden Scheibe direkt auf Sie zugeschleudert werden.

Falls die Trennscheibe verklemmt oder Sie die Arbeit unterbrechen, schalten Sie das Elektrowerkzeug aus und halten Sie es ruhig, bis die Scheibe zum Stillstand gekommen ist. Versuchen Sie nie, die noch laufende Trennscheibe aus dem Schnitt zu ziehen, sonst kann ein Rückschlag erfolgen. Ermitteln und beheben Sie die Ursache für das Verklemmen.

Schalten Sie das Elektrowerkzeug nicht wieder ein, solange es sich im Werkstück befindet.

Lassen Sie die Trennscheibe erst ihre volle Drehzahl erreichen, bevor Sie den Schnitt vorsichtig fortsetzen. Anderenfalls kann die Scheibe verhaken, aus dem Werkstück springen oder einen Rückschlag verursachen.

Stützen Sie Platten oder große Werkstücke ab, um das Risiko eines Rückschlags durch eine eingeklemmte Trennscheibe zu vermindern. Große Werkstücke können sich unter ihrem eigenen Gewicht durchbiegen.

Das Werkstück muss auf beiden Seiten abgestützt werden, und zwar sowohl in der Nähe des Trennschnitts als auch an der Kante.

Seien Sie besonders vorsichtig bei „Taschenschnitten“ in bestehende Wände oder andere nicht einsehbare Bereiche. Die eintauchende Trennscheibe kann beim Schneiden in Gas- oder Wasserleitungen, elektrische Leitungen oder andere Objekte einen Rückschlag verursachen.

1.5 BESONDERE SICHERHEITSHINWEISE ZUM ARBEITEN MIT DRAHTBÜRSTEN

Beachten Sie, dass die Drahtbürste auch während des üblichen Gebrauchs Drahtstücke verliert. Überlasten Sie die Drähte nicht durch zu hohen Anpressdruck. Wegfliegende Drahtstücke können sehr leicht durch dünne Kleidung und/oder die Haut dringen.

Wird eine Schutzhaube empfohlen, verhindern Sie, dass sich Schutzhaube und Drahtbürste berühren können. Teller- und Topfbürsten können durch Anpressdruck und Zentrifugalkräfte ihren Durchmesser vergrößern.

1.6 ZUSÄTZLICHE SICHERHEITSHINWEISE



Tragen Sie eine Schutzbrille.

Verwenden Sie geeignete Suchgeräte, um verborgene Versorgungsleitungen aufzuspüren, oder ziehen Sie die örtliche Versorgungsgesellschaft hinzu. Kontakt mit Elektroleitungen kann zu Feuer und elektrischem Schlag führen. Beschädigung einer Gasleitung kann zur Explosion führen. Eindringen in eine Wasserleitung verursacht Sachbeschädigung oder kann einen elektrischen Schlag verursachen.

Entriegeln Sie den Ein-/Ausschalter und bringen Sie ihn in Aus-Position, wenn die Stromversorgung unterbrochen wird, z. B. durch Stromausfall oder Ziehen des Netzsteckers. Dadurch wird ein unkontrollierter Wiederanlauf verhindert.

Verwenden Sie zum Bearbeiten von Stein eine Staubabsaugung. Der Staubsauger muss zum

Absaugen von Stein dust zugelassen sein. Das Verwenden dieser Einrichtungen verringert Gefährdungen durch Staub.

Verwenden Sie zum Trennen von Stein einen Führungsschlitten. Ohne seitliche Führung kann sich die Trennscheibe verhaken und einen Rückschlag verursachen.

Halten Sie das Elektrowerkzeug beim Arbeiten fest mit beiden Händen und sorgen Sie für einen sicheren Stand. Das Elektrowerkzeug wird mit zwei Händen sicherer geführt.

Halten Sie Ihren Arbeitsplatz sauber. Materialmischungen sind besonders gefährlich. Leichtmetallstaub kann brennen oder explodieren.

Benutzen Sie das Elektrowerkzeug nicht mit beschädigtem Kabel. Berühren Sie das beschädigte Kabel nicht und ziehen Sie den Netzstecker, wenn das Kabel während des Arbeitens beschädigt wird. Beschädigte Kabel erhöhen das Risiko eines elektrischen Schlags.

2_FUNKTIONSBESCHREIBUNG



Lesen Sie alle Sicherheitshinweise und Anweisungen. Versäumnisse bei der Einhaltung der Sicherheitshinweise und Anweisungen können elektrischen Schlag, Brand und/oder schwere Verletzungen verursachen.

2.1. BESTIMMUNGSGEMÄSSER GEBRAUCH

Das Elektrowerkzeug ist bestimmt zum Trennen, Schruppen und Bürsten von Metall- und Steinwerkstoffen ohne Verwendung von Wasser.

Mit zulässigen Schleifwerkzeugen kann das Elektrowerkzeug zum Sandpapierschleifen verwendet werden.

2.2. ABGEBILDETE KOMPONENTEN

Die Nummerierung der abgebildeten Komponenten bezieht sich auf die Darstellung des Elektrowerkzeuges auf der Grafikkarte.

- 1 Entriegelungshebel für Schutzhaube
- 2 Spindel-Arretiertaste
- 3 Ein-/Ausschalter
- 4 Zusatzgriff
- 5 Schleifspindel
- 6 Schutzhaube zum Schleifen
- 7 Aufnahmevlansch
- 8 Schleif-/Trennscheibe
- 9 Spannmutter
10. Verriegelungsschalter (SAB900RPS)
11. Lange Schalter (SAB900RPS)

2.3. GERÄUSCH-VIBRATIONSINFORMATION

Angaben gelten für Nennspannungen [U] 230/240 V ~ 50/60 Hz - 110/120 V ~ 60Hz. Bei niedrigeren Spannungen und in länderspezifischen Ausführungen können diese Angaben variieren. Bitte beachten Sie die Sachnummer auf dem Typenschild Ihres Elektrowerkzeugs. Die Handelsbezeichnungen einzelner Elektrowerkzeuge können variieren.

Wir behalten uns das Recht an den technischen Fortschritt in Bezug auf Veränderung



= Nennaufnahmeleistung



= Anzahl der Umdrehungen.



= Maximaler Durchmesser der Scheibe



= Spindelgewinde



= Masse

Typische Lärmpegel bei der Bewertung A:



= Beschleunigung

LPA = Schalldruckpegel

LWA = Schalleistungspegel

Der Geräuschpegel beim Arbeiten kann bis zu 85 dB(A).



Helm tragen Gehörschutz!

Die gemessenen Werte in Übereinstimmung mit EN 60745 festgelegt

Die technischen Spezifikationen genannten Daten werden innerhalb gewisser Toleranzen zu verstehen (In Übereinstimmung mit der vorliegenden Regelung).

2.4. KONFORMITÄTSERKLÄRUNG

Wir erklären in alleiniger Verantwortung, dass das unter „Technische Daten“ beschriebene Produkt mit den folgenden Normen oder normativen Dokumenten übereinstimmt: EN 60745-1, EN 60745-2-3, EN 55014-1, EN 55014-2, EN 61000-3-2, EN 61000-3-3 gemäß den Bestimmungen Richtlinien 2006/42/CE, 2014/30/EU, 2011/65/EU.

Ramiro de la Fuente

Director Manager

Januar 2018



3_MONTAGE

3.1 SCHUTZVORRICHTUNGEN MONTIEREN



Ziehen Sie vor allen Arbeiten am Elektrowerkzeug den Netzstecker aus der Steckdose.

Schutzhaube zum Schleifen Legen Sie die Schutzhaube 6 auf die Aufnahme am Elektrowerkzeug, bis die Codiernocken der Schutzhaube mit der Aufnahme übereinstimmen. Drücken und halten Sie dabei den Entriegelungshebel 1.

Drücken Sie die Schutzhaube 6 auf den Spindelhals bis der Bund der Schutzhaube am Flansch des Elektrowerkzeuges aufsitzt und drehen Sie die Schutzhaube, bis sie deutlich hörbar einrastet. Passen Sie die Position der Schutzhaube 6 den Erfordernissen des Arbeitsganges an. Drücken Sie dazu den Entriegelungshebel 1 nach oben und drehen Sie die Schutzhaube 6 in die gewünschte Position.

Stellen Sie die Schutzhaube 6 so ein, dass ein Funkenflug in Richtung des Bedieners verhindert wird.

Die Schutzhaube 6 darf sich nur unter Betätigung des Entriegelungshebels 1 verdrehen lassen! Andernfalls darf das Elektrowerkzeug keinesfalls weiter benutzt werden und muss dem Kundendienst übergeben werden.

Zusatzgriff

Verwenden Sie Ihr Elektrowerkzeug nur mit dem Zusatzgriff 4.

Schrauben Sie den Zusatzgriff 4 abhängig von der Arbeitsweise rechts oder links am Getriebekopf ein.

3.2. SCHLEIFWERKZEUGE MONTIEREN

Ziehen Sie vor allen Arbeiten am Elektrowerkzeug den Netzstecker aus der Steckdose.

Schleif- und Trennscheiben werden beim Arbeiten sehr heiß, fassen Sie diese nicht an, bevor sie abgekühlt sind.

Reinigen Sie die Schleifspindel 5 und alle zu montierenden Teile. Drücken Sie zum Festspannen und Lösen der Schleifwerkzeuge die Spindel-Arretiertaste 2, um die Schleifspindel festzustellen.

Betätigen Sie die Spindel-Arretiertaste nur bei stillstehender Schleifspindel. Das Elektrowerkzeug kann sonst beschädigt werden.

Schleif-/Trennscheibe

Beachten Sie die Abmessungen der Schleifwerkzeuge. Der Lochdurchmesser muss zum Aufnahmeflansch passen. Verwenden Sie keine Adapter oder Reduzierstücke.

Achten Sie bei der Verwendung von Diamant-Trennscheiben darauf, dass der Drehrichtungspfeil auf der Diamant-Trennscheibe und die Drehrichtung des Elektrowerkzeuges (siehe Drehrichtungspfeil auf dem Getriebekopf) übereinstimmen.

Die Reihenfolge der Montage ist auf der Grafikseite ersichtlich.(7→8→9)

Zum Befestigen der Schleif-/Trennscheibe schrauben Sie die Spannmutter 9 auf und spannen diese mit dem Zweiochschlüssel.

Überprüfen Sie nach der Montage des Schleifwerkzeuges vor dem Einschalten, ob das Schleifwerkzeug korrekt montiert ist und sich frei drehen kann. Stellen Sie sicher, dass das Schleifwerkzeug nicht an der Schutzhaube oder anderen Teilen streift.

3.3. STAUB-/SPÄNEABSAUGUNG

Stäube von Materialien wie bleihaltigem Anstrich, einigen Holzarten, Mineralien und Metall können gesundheitsschädlich sein. Berühren oder Einatmen der Stäube können allergische Reaktionen und/oder Atemwegserkrankungen des Benutzers oder in der Nähe befindlicher Personen hervorrufen.

Bestimmte Stäube wie Eichen- oder Buchenstaub gelten als krebserzeugend, besonders in Verbindung mit Zusatzstoffen zur Holzbehandlung (Chromat, Holzschutzmittel). Asbesthaltiges Material darf nur von Fachleuten bearbeitet werden.

- Benutzen Sie möglichst eine Staubabsaugung.
- Sorgen Sie für gute Belüftung des Arbeitsplatzes.
- Es wird empfohlen, eine Atemschutzmaske mit Filterklasse P2 zu tragen.

Beachten Sie in Ihrem Land gültige Vorschriften für die zu bearbeitenden Materialien.

4. BETRIEB

4.1. INBETRIEBNAHME

Beachten Sie die Netzspannung! Die Spannung der Stromquelle muss mit den Angaben auf dem Typenschild des Elektrowerkzeuges übereinstimmen.

Mit 230 V gekennzeichnete Elektrowerkzeuge können auch an 220 V betrieben werden. Beim Betrieb des Elektrowerkzeuges an mobilen Stromerzeugern (Generatoren), die nicht über ausreichende Leistungsreserven bzw. über keine geeignete Spannungsregelung mit Anlaufstromverstärkung verfügen, kann es zu Leistungseinbußen oder untypischem Verhalten beim Einschalten kommen.

Bitte beachten Sie die Eignung des von Ihnen eingesetzten Stromerzeugers, insbesondere hinsichtlich Netzspannung und -frequenz.

Ein-/Ausschalten

Schieben Sie zur Inbetriebnahme des Elektrowerkzeuges den Ein-/Ausschalter 3 nach vorn. Zum Feststellen des Ein-/Ausschalters 3 drücken Sie den Ein-/Ausschalter 3 vorn herunter, bis er einrastet.

Um das Elektrowerkzeug auszuschalten lassen Sie den Ein-/Ausschalter 3 los bzw. wenn arretiert ist, drücken Sie den Ein-/Ausschalter 3 kurz hinten herunter und lassen ihn dann los.

Überprüfen Sie die Schleifwerkzeuge vor dem Gebrauch. Das Schleifwerkzeug muss einwandfrei montiert sein und sich frei drehen können. Führen Sie einen Probelauf von mindestens 1 Minute ohne Belastung durch. Verwenden Sie keine beschädigten, unrunder oder vibrierenden Schleifwerkzeuge. Beschädigte Schleifwerkzeuge können zerbersten und Verletzungen verursachen.

Verbinden und Trennen SAB 900RPS

Zum Start der Maschine zurückschieben reigabeschalter 10 und drücken Sie den Schalter auf 11. Um die Maschine auszuschalten, lassen Sie den Schalter 11 lang.

4.2. ARBEITSHINWEISE

- Vorsicht beim Schlitzlen in tragende Wände, (siehe Abschnitt „Hinweise zur Statik“).
- Spannen Sie das Werkstück ein, sofern es nicht durch sein Eigengewicht sicher liegt.
- Belasten Sie das Elektrowerkzeug nicht so stark, dass es zum Stillstand kommt.
- Schleif- und Trennscheiben werden beim Arbeiten sehr heiß, fassen Sie diese nicht an, bevor sie abgekühlt sind.

Schruppschleifen

Verwenden Sie niemals Trennscheiben zum Schruppschleifen. Mit einem Anstellwinkel von 30° bis 40° erhalten Sie beim Schruppschleifen das beste Arbeitsergebnis. Bewegen Sie das Elektrowerkzeug mit mäßigem Druck hin und her. Dadurch wird das Werkstück nicht zu heiß, verfärbt sich nicht und es gibt keine Rillen.

Trennen von Metall

Arbeiten Sie beim Trennschleifen mit mäßigem, dem zu bearbeitenden Material angepassten Vorschub. Üben Sie keinen Druck auf die Trennscheibe aus, verkanten oder oszillieren Sie nicht.

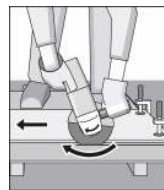

Bremsen Sie auslaufende Trennscheiben nicht durch seitliches Gegendrücken ab.

Das Elektrowerkzeug muss stets im Gegenlauf geführt werden. Es besteht sonst die Gefahr, dass es unkontrolliert aus dem Schnitt gedrückt wird. Beim Trennen von Profilen und Vierkantrohren setzen Sie am besten am kleinsten Querschnitt an.

Trennen von Stein

Das Elektrowerkzeug darf nur für Trockenschnitt/ Trockenschliff verwendet werden.

Verwenden Sie zum Trennen von Stein am besten eine Diamant-Trennscheibe.

Schalten Sie das es mit dem vorderen Teil des Führungsschlittens auf das Werkstück. Schieben Sie das Elektrowerkzeug mit mäßigem, dem zu bearbeitenden Elektrowerkzeug ein und setzen Sie Material angepassten Vorschub.

Beim Trennen besonders harter Werkstoffe, z. B. Beton mit hohem Kieselgehalt, kann die Diamant-Trennscheibe überhitzen und dadurch beschädigt werden. Ein mit der Diamant-Trennscheibe umlaufender Funkenkranz weist deutlich darauf hin.

Unterbrechen Sie in diesem Fall den Trennvorgang und lassen Sie die Diamant-Trennscheibe im Leerlauf bei höchster Drehzahl kurze Zeit laufen, um sie abzukühlen.

Merklich nachlassender Arbeitsfortschritt und ein umlaufender Funkenkranz sind Anzeichen für eine stumpf gewordene Diamant-Trennscheibe. Sie können diese durch kurze Schnitte in abrasivem Material, z. B. Kalksandstein, wieder schärfen.

Hinweise zur Statik

Schlitze in tragenden Wänden unterliegen der Norm DIN 1053 Teil 1 oder länderspezifischen Festlegungen.

Diese Vorschriften sind unbedingt einzuhalten. Ziehen Sie vor Arbeitsbeginn den verantwortlichen Statiker, Architekten oder die zuständige Bauleitung zu Rate.

5. WARTUNG UND SERVICE

5.1. WARTUNG UND REINIGUNG

Ziehen Sie vor allen Arbeiten am Elektrowerkzeug den Netzstecker aus der Steckdose.

Halten Siedas Elektrowerkzeug und die Lüftungsschlitze sauber, um gut und sicher zu arbeiten.

Bei extremen Einsatzbedingungen kann sich bei der Bearbeitung von Metallen leitfähiger Staub im Innern des Elektrowerkzeugs absetzen. Die Schutzisolierung des Elektrowerkzeugs kann beeinträchtigt werden. Es empfiehlt sich in solchen Fällen die Verwendung einer stationären Absauganlage, häufiges Ausblasen der Lüftungsschlitze und das Vorschalten eines Fehlerstrom- (FI-) Schutzschalters.

Lagern und behandeln Sie das Zubehör sorgfältig. Sollte das Elektrowerkzeug trotz sorgfältiger Herstellungs- und Prüfverfahren einmal ausfallen, ist die Reparatur von einer autorisierten Kundendienststelle für Stayer-Elektrowerkzeuge ausführen zu lassen.

Geben Sie bei allen Rückfragen und Ersatzteilbestellungen bitte unbedingt die Sachnummer laut Typenschild des Elektrowerkzeuges an.

5.2. KUNDENDIENST UND KUNDENBERATUNG

Der Kundendienst beantwortet Ihre Fragen zu Reparatur und Wartung Ihres Produkts sowie zu Ersatzteilen.

Explosionszeichnungen und Informationen zu Ersatzteilen finden Sie auch unter: www.grupostayer.com

Das Stayer-Kundenberater -Team hilft Ihnen gerne bei Fragen zu Kauf, Anwendung und Einstellung von Produkten und Zubehören.

5.3. ENTSORGUNG

Elektrowerkzeuge, Zubehör und Verpackungen sollen einer umweltgerechten Wiederverwertung zugeführt werden.

Nur für EU-Länder:

Werfen Sie Elektrowerkzeuge nicht in den Hausmüll!



Gemäß der Europäischen Richtlinie 2012/19/UE über Elektro- und Elektronik-Altgeräte und ihrer Umsetzung in nationales Recht müssen nicht mehr gebrauchsfähige Elektrowerkzeuge getrennt gesammelt und einer umweltgerechten Wiederverwertung zugeführt werden.

Änderungen vorbehalten.

Ce manuel est compatible avec la date de fabrication de votre machine, vous trouverez des informations sur les caractéristiques techniques de la machine contrôlée manuel acquis pour les mises à jour de nos machines sur le site: www.grupostayer.com

1_INSTRUCTIONS DE SÉCURITÉ SPÉCIFIQUES À L'APPAREIL

1.1 AVERTISSEMENTS DE SÉCURITÉ COMMUNS POUR LES OPÉRATIONS DE MEULAGE, DE PONÇAGE, DE BROSSAGE MÉTALLIQUE, DE LUSTRAGE OU DE TRONÇONNAGE PAR MEULE ABRASIVE.

Cet outil électrique est destiné à fonctionner comme meuleuse, ponceuse, brosse métallique ou outil à tronçonner. Lire toutes les mises en garde de sécurité, les instructions, les illustrations et les spécifications fournies avec cet outil électrique. Le fait de ne pas suivre toutes les instructions données ci-dessous peut provoquer un choc électrique, un incendie et/ou une blessure grave.

Les opérations de polissage ne sont pas recommandées avec cet outil électrique. Les opérations pour lesquelles l'outil électrique n'a pas été conçu peuvent provoquer un danger et causer un accident corporel.

Ne pas utiliser d'accessoires non conçus spécifiquement et recommandés par le fabricant d'outils. Le simple fait que l'accessoire puisse être fixé à votre outil électrique ne garantit pas un fonctionnement en toute sécurité.

La vitesse assignée de l'accessoire doit être au moins égale à la vitesse maximale indiquée sur l'outil électrique. Les accessoires fonctionnant plus vite que leur vitesse assignée peuvent se rompre et voler en éclat.

Le diamètre extérieur et l'épaisseur de votre accessoire doivent se situer dans le cadre des caractéristiques de capacité de votre outil électrique. Les accessoires dimensionnés de façon incorrecte ne peuvent pas être protégés ou commandés de manière appropriée.

La taille de mandrin des meules, flasques, patins d'appui ou tout autre accessoire doit s'adapter correctement à l'arbre de l'outil électrique. Les accessoires avec alésages centraux ne correspondant pas aux éléments de montage de l'outil électrique seront en déséquilibre, vibreront excessivement, et pourront provoquer une perte de contrôle.

Ne pas utiliser d'accessoire endommagé. Avant chaque utilisation examiner les accessoires comme les meules abrasives pour détecter la présence éventuelle de copeaux et fissures, les patins d'appui pour détecter des traces éventuelles de fissures, de déchirure ou d'usure excessive, ainsi que les brosses métalliques pour détecter des fils desserrés ou fissurés.

Si l'outil électrique ou l'accessoire a subi une chute, examiner les dommages éventuels ou installer un accessoire non endommagé. Après examen et installation d'un accessoire, placez-vous ainsi que les personnes présentes à distance du plan de l'accessoire rotatif et faire marcher l'outil électrique à vitesse maximale à vide pendant 1 min. Les accessoires endommagés seront normalement détruits pendant cette période d'essai.

Porter un équipement de protection individuelle. En fonction de l'application, utiliser un écran facial, des lunettes de sécurité ou des verres de sécurité. Le cas échéant, utiliser un masque antipoussières, des protections auditives, des gants et un tablier capables d'arrêter les petits fragments abrasifs ou des pièces à usiner. La protection oculaire doit être capable d'arrêter les débris volants produits par les diverses opérations. Le masque antipoussières ou le respirateur doit être capable de filtrer les particules produites par vos travaux. L'exposition prolongée aux bruits de forte intensité peut provoquer une perte de l'audition.

Maintenir les personnes présentes à une distance de sécurité par rapport à la zone de travail. Toute personne entrant dans la zone de travail doit porter un équipement de protection individuelle. Des fragments de pièce à usiner ou d'un accessoire cassé peuvent être projetés et provoquer des blessures en dehors de la zone immédiate d'opération.

Tenir l'outil uniquement par les surfaces de préhension isolantes, pendant les opérations au cours desquelles l'accessoire coupant peut être en contact avec des conducteurs cachés ou avec son propre câble. Le contact de l'accessoire coupant avec un fil « sous tension » peut également mettre « sous tension » les parties métalliques exposées de l'outil électrique et provoquer un choc électrique sur l'opérateur.

Placer le câble éloigné de l'accessoire de rotation. Si vous perdez le contrôle, le câble peut être coupé ou subir un accroç et votre main ou votre bras peut être tiré dans l'accessoire de rotation.

Ne jamais reposer l'outil électrique avant que l'accessoire n'ait atteint un arrêt complet. L'accessoire de rotation peut agripper la surface et arracher l'outil électrique hors de votre contrôle.

Ne pas faire fonctionner l'outil électrique en le portant sur le côté. Un contact accidentel avec l'accessoire de rotation pourrait accrocher vos vêtements et attirer l'accessoire sur vous.

Nettoyer régulièrement les orifices d'aération de l'outil électrique. Le ventilateur du moteur attirera la poussière à l'intérieur du boîtier et une accumulation excessive de poudre de métal peut provoquer des dangers électriques.

Ne pas faire fonctionner l'outil électrique à proximité de matériaux inflammables. Des étincelles pourraient enflammer ces matériaux.

Ne pas utiliser d'accessoires qui nécessitent des réfrigérants fluides. L'utilisation d'eau ou d'autres réfrigérants fluides peut aboutir à une électrocution ou un choc électrique.

1.2 REBONDS ET MISES EN GARDE CORRESPONDANTES

Le rebond est une réaction soudaine au pincement ou à l'accrochage d'une meule rotative, d'un patin d'appui, d'une brosse ou de tout autre accessoire. Le pincement ou l'accrochage provoque un blocage rapide de l'accessoire en rotation qui, à son tour, contraint l'outil électrique hors de contrôle dans le sens opposé de rotation de l'accessoire au point du grippage.

Par exemple, si une meule abrasive est accrochée ou pincée par la pièce à usiner, le bord de la meule qui entre dans le point de pincement peut creuser la surface du matériau, provoquant des sauts ou l'expulsion de la meule. La meule peut sauter en direction de l'opérateur ou encore en s'en éloignant, selon le sens du mouvement de la meule au point de pincement. Les meules abrasives peuvent également se rompre dans ces conditions. Le rebond résulte d'un mauvais usage de l'outil et/ou de procédures ou de conditions de fonctionnement incorrectes et peut être évité en prenant les précautions appropriées spécifiées ci-dessous.

Maintenir fermement l'outil électrique et placer votre corps et vos bras pour vous permettre de résister aux forces de rebond. Toujours utiliser une poignée auxiliaire, le cas échéant, pour une maîtrise maximale du rebond ou de la réaction de couple au cours du démarrage. L'opérateur peut maîtriser les couples de réaction ou les forces de rebond, si les précautions qui s'imposent sont prises.

Ne jamais placer votre main à proximité de l'accessoire en rotation. L'accessoire peut effectuer un rebond sur votre main.

Ne pas vous placer dans la zone où l'outil électrique se déplacera en cas de rebond. Le rebond pousse l'outil dans le sens opposé au mouvement de la meule au point d'accrochage.

Apporter un soin particulier lors de travaux dans les coins, les arêtes vives etc. Éviter les rebondissements et les accrochages de l'accessoire.

Ne pas fixer de chaîne coupante, de lame de sculpture sur bois, de chaîne coupante ni de lame de scie dentée. De telles lames provoquent des rebonds fréquents et des pertes de contrôle.

1.3 MISES EN GARDE DE SÉCURITÉ SPÉCIFIQUES AUX OPÉRATIONS DE MEULAGE ET DE TRONÇONNAGE ABRASIF.

Le protecteur doit être solidement fixé à l'outil électrique et placé en vue d'une sécurité maximale, de sorte que l'opérateur soit exposé le moins possible à la meule. Le protecteur permet de protéger l'opérateur des fragments de meule cassée et d'un contact accidentel avec la meule.

Utiliser uniquement des types de meules recommandés pour votre outil électrique et le protecteur spécifique conçu pour la meule choisie.

Les meules pour lesquelles l'outil électrique n'a pas été conçu ne peuvent pas être protégées de façon satisfaisante et sont dangereuses.

Les meules doivent être utilisées uniquement pour les applications recommandées. Par exemple : ne pas meuler avec le côté de la meule à tronçonner. Les meules à tronçonner abrasives sont destinées au meulage périphérique, l'application de forces latérales à ces meules peut les briser en éclats.

Toujours utiliser des flasques de meule non endommagés qui sont de taille et de forme correctes pour la meule que vous avez choisie. Des flasques de meule appropriés supportent la meule réduisant ainsi la possibilité de rupture de la meule. Les flasques pour les meules à tronçonner peuvent être différents des autres flasques de meule.

Ne pas utiliser de meules usées d'outils électriques plus grands. La meule destinée à un outil électrique plus grand n'est pas appropriée pour la vitesse plus élevée d'un outil plus petit et elle peut éclater.

1.4 MISES EN GARDE DE SÉCURITÉ ADDITIONNELLES SPÉCIFIQUES AUX OPÉRATIONS DE TRONÇONNAGE ABRASIF

Ne pas « coincer » la meule à tronçonner ou ne pas appliquer une pression excessive. Ne pas tenter d'exécuter une profondeur de coupe excessive. Une contrainte excessive de la meule augmente la charge et la probabilité de torsion ou de blocage de la meule dans la coupe et la possibilité de rebond ou de rupture de la meule.

Ne pas vous placer dans l'alignement de la meule en rotation ni derrière celle-ci. Lorsque la meule, au point de fonctionnement, s'éloigne de votre corps, le rebond éventuel peut propulser la meule en rotation et l'outil électrique directement sur vous.

Lorsque la meule se bloque ou lorsque la coupe est interrompue pour une raison quelconque, mettre l'outil électrique hors tension et tenir l'outil électrique immobile jusqu'à ce que la meule soit à l'arrêt complet. Ne jamais tenter d'enlever la meule à tronçonner de la coupe tandis que la meule est en mouvement sinon le rebond peut se produire. Rechercher et prendre des mesures correctives afin d'empêcher que la meule ne se grippe.

Ne pas reprendre l'opération de coupe dans la pièce à usiner. Laisser la meule atteindre sa pleine vitesse et rentrer avec précaution dans le tronçon. La meule peut se coincer, venir chevaucher la pièce à usiner ou effectuer un rebond si l'on fait redémarrer l'outil électrique dans la pièce à usiner.

Prévoir un support de panneaux ou de toute pièce à usiner surdimensionnée pour réduire le risque de pincement et de rebond de la meule.

Les grandes pièces à usiner ont tendance à fléchir sous leur propre poids. Les supports doivent être placés sous la pièce à usiner près de la ligne de coupe et près du bord de la pièce des deux côtés de la meule.

Soyez particulièrement prudent lorsque vous faites une « coupe en retrait » dans des parois existantes ou dans d'autres zones sans visibilité. La meule saillante peut couper des tuyaux de gaz ou d'eau, des câblages électriques ou des objets, ce qui peut entraîner des rebonds.

Ne jamais utiliser un outil électroportatif dont le câble est endommagé. Ne pas toucher à un câble endommagé et retirer la fiche du câble d'alimentation de la prise du courant, au cas où le câble serait endommagé lors du travail. Un câble endommagé augmente le risque d'un choc électrique.

1.5 MISES EN GARDE DE SÉCURITÉ SPÉCIFIQUES AUX OPÉRATIONS DE BROSSAGE MÉTALLIQUE

Garder à l'esprit que des brins métalliques sont rejetés par la brosse même au cours d'une opération ordinaire. Ne pas soumettre à une trop grande contrainte les fils métalliques en appliquant une charge excessive à la brosse. Les brins métalliques peuvent aisément pénétrer dans des vêtements légers et/ou la peau.

Si l'utilisation d'un protecteur est recommandée pour le brossage métallique, ne permettre aucune gêne du touret ou de la brosse métallique au protecteur. Le touret ou la brosse métallique peut se dilater en diamètre en raison de la charge de travail et des forces centrifuges.

1.6 AVERTISSEMENTS SUPPLÉMENTAIRES



Porter des lunettes de protection.

Utiliser des détecteurs appropriés afin de déceler des conduites cachées ou consulter les entreprises d'approvisionnement locales. Un contact avec des lignes électriques peut provoquer un incendie ou un choc électrique. Un endommagement d'une conduite de gaz peut provoquer une explosion. La perforation d'une conduite d'eau provoque des dégâts matériels et peut provoquer un choc électrique.

Déverrouiller l'interrupteur Marche/Arrêt et le mettre dans la position d'arrêt, si l'alimentation en courant est interrompue, par ex. par une panne de courant ou quand la fiche du secteur est débranchée. Ceci permet d'éviter un redémarrage incontrôlé.

Pour travailler des pierres, utiliser une aspiration de poussières. L'aspirateur doit être agréé pour l'aspiration de poussières de pierre. L'utilisation de tels dispositifs réduit les dangers venant des poussières.

Pour les travaux de tronçonnage de la pierre, utiliser un chariot de guidage. Sans guidage latéral, le disque à tronçonner peut s'accrocher et causer un contrecoup.

Toujours bien tenir l'outil électroportatif des deux mains et veiller à toujours garder une position de travail stable. Avec les deux mains, l'outil électroportatif est guidé de manière plus sûre.

Tenir propre la place de travail. Les mélanges de matériaux sont particulièrement dangereux. Les poussières de métaux légers peuvent être explosives ou inflammables.

2_DESCRIPTION DU FONCTIONNEMENT



Lire tous les avertissements et indications. Le non respect des avertissements et instructions indiqués ci-après peut entraîner un choc électrique, un incendie et/ou de graves blessures sur les personnes.

2.1. UTILISATION CONFORME

L'outil électroportatif est conçu pour le tronçonnage, le meulage et le brossage des matériaux en métal et en pierre sans utilisation d'eau.

Muni d'outils de ponçage autorisés, l'outil électroportatif peut être utilisé pour les travaux de ponçage au papier de verre.

2.2. ELÉMENTS DE L'APPAREIL





La numérotation des éléments de l'appareil se réfère à la représentation de l'outil électroportatif sur la page graphique.

- 1 Vis de déverrouillage pour le capot de protection
- 2 Touche de blocage de la broche
- 3 Interrupteur Marche/Arrêt
- 4 Poignée supplémentaire
- 5 Broche de ponçage
- 6 Carter de protection pour le ponçage
- 7 Bride porte-outil
- 8 Disque de meulage/à tronçonner
- 9 Ecrou de serrage
10. Interrupteur de verrouillage (SAB900RPS)
11. Allumage Longue (SAB900RPS)

2.3 BRUITS ET VIBRATIONS

Ces indications sont valables pour des tensions nominales de [U] 230/240 V ~ 50/60 Hz - 110/120 V ~ 60 Hz. Ces indications peuvent varier pour des tensions plus basses ainsi que pour des versions spécifiques à certains pays. Respectez impérativement le numéro d'article se trouvant sur la plaque signalétique de l'outil électroportatif. Les désignations commerciales des différents outils électroportatifs peuvent varier.

Nous nous réservons le droit de changer les progrès techniques liés à

-  = Puissance absorbée nominale
-  = Nombre de tours.
-  = Diámetro máximo del disco
-  = Diamètre maximum du disque
-  = Masse

Niveaux de bruit typique à l'évaluation A:

-  = Accélération
- LPA = Niveau de pression sonore
- LWA = Niveau de puissance acoustique

Le niveau sonore en fonctionnement peut dépasser 85 dB(A).



¡Levar cascos de protección auditiva!

Mesuré valeurs établies conformément à la norme EN 60745

Les spécifications techniques énoncées dans les présentes sont compris dans certaines tolérances (En conformité avec les dispositions actuelles).

2.4 DÉCLARATION DE CONFORMITÉ

Nous déclarons sous notre propre responsabilité que le produit décrit sous « Caractéristiques techniques » est en conformité avec les normes ou documents normatifs suivants: EN 60745-1, EN 60745-2-3, EN 55014-1, EN 55014-2, EN 61000-3-2, EN 61000-3-3 conformément aux termes des réglementations 2006/42/CE, 2014/30/EU, 2011/65/EU.

Ramiro de la Fuente
Directeur général



CE  RÖHS

Janvier 2017

3. MONTAGE

3.1 MONTAGE DES DISPOSITIFS DE PROTECTION



Avant d'effectuer des travaux sur l'outil électroportatif, retirez la fiche de la prise de courant.

Carter de protection pour le ponçage

Placer le capot de protection 6 sur la fixation de l'outil électroportatif jusqu'à ce que les cames de codage du capot de protection coïncident avec la fixation. A cet effet, appuyer sur le levier de déverrouillage 1 et le maintenir appuyé.

Adapter la position du capot de protection 6 aux exigences des travaux à effectuer. Pour ce faire, pousser le levier de déverrouillage 1 vers le haut et tourner le capot de protection 6 dans la position souhaitée.

Réglez le capot de protection 6 de sorte à empêcher une projection d'étincelles en direction de l'utilisateur.

Le capot de protection 6 ne doit pas pouvoir tourner sans que l'on appuie sur le levier de déverrouillage 1 ! Si tel n'est pas le cas, ne continuer en aucun cas à utiliser l'outil électroportatif, mais le remettre au service après-vente.

Poignée supplémentaire

N'utilisez l'outil électroportatif qu'avec la poignée supplémentaire 4.

En fonction du mode de travail, serrez la poignée supplémentaire 4 du côté droit ou gauche de la tête d'engrenage.

3.2. MONTAGE DES OUTILS DE PONÇAGE

Avant d'effectuer des travaux sur l'outil électroportatif, retirez la fiche de la prise de courant.

Les disques de meulage et de dégrossissage chauffent énormément durant le travail ; ne les touchez pas avant qu'ils ne soient complètement refroidis. Nettoyez la broche 5 ainsi que toutes les pièces à monter.

Afin de serrer et de desserrer les outils de ponçage, appuyez sur la touche de blocage de la broche 2 afin de bloquer la broche.

N'actionnez la touche de blocage de la broche que lorsque la broche est à l'arrêt. Sinon, l'outil électroportatif pourrait être endommagé.

Disque de meulage/à tronçonner

Faites attention aux dimensions des outils de ponçage. L'alésage du disque doit correspondre à la bride de fixation. N' utilisez pas d'adaptateur ni de raccord de réduction. Lors de l'utilisation de disques à tronçonner diamantés, veillez à ce que la flèche indiquant le sens de rotation et qui se trouve sur le disque de tronçonnage diamanté coïncide avec le sens de rotation de l'outil électroportatif (voir la flèche indiquant le sens de rotation et qui se trouve sur la tête d'engrenage).

L'ordre du montage est indiqué sur la page des graphiques.(7→8→9)

Pour fixer le disque de meulage/à tronçonner, desserrer l'écrou de serrage 9 et le serrer à l'aide de la clé à ergots.

Après avoir monté l'outil de ponçage et avant de mettre l'appareil en fonctionnement, contrôlez si l'outil est correctement monté et s'il peut tourner librement.

Assurez-vous que l'outil de ponçage ne frôle pas le carter de protection ni d'autres éléments.

3.3. ASPIRATION DE POUSSIÈRES/DE COPEAUX

Les poussières de matériaux tels que peintures contenant du plomb, certains bois, minéraux ou métaux, peuvent être nuisibles à la santé. Toucher ou aspirer les poussières peut entraîner des réactions allergiques et/ou des maladies respiratoires auprès de l'utilisateur ou de personnes se trouvant à proximité.

Certaines poussières telles que les poussières de chêne ou de hêtre sont considérées cancérigènes, surtout en connexion avec des additifs pour le traitement de bois (chromate, lazure). Les matériaux contenant de l'amiante ne doivent être travaillés que par des personnes qualifiées.

- Si possible, utilisez une aspiration des poussières.
- Veillez à bien aérer la zone de travail.
- Il est recommandé de porter un masque respiratoire de la classe de filtre P2.

Respectez les règlements en vigueur dans votre pays spécifiques aux matériaux à traiter.

4_MISE EN MARCHÉ

4.1. MISE EN SERVICE

Tenez compte de la tension du réseau ! La tension de la source de courant doit coïncider avec les indications se trouvant sur la plaque signalétique de l'outil électroportatif.

Les outils électroportatifs marqués 230 V peuvent également être mis en service sous 220 V.

Lorsque l'outil électroportatif est utilisé avec des générateurs de courant mobiles qui ne disposent pas de réserves de puissance suffisantes ou d'un réglage de tension approprié avec amplification du courant de démarrage, des pertes de puissance ou un comportement non typique lors de la mise en service peuvent en être la conséquence.

Vérifiez si le générateur utilisé est approprié, surtout en ce qui concerne la tension et la fréquence du réseau.

Mise en Marche/Arrêt

Pour la mise en service de l'appareil électroportatif, pousser l'interrupteur Marche/Arrêt 3 vers l'avant.

Pour **bloquer** l'interrupteur Marche/Arrêt 3, appuyer sur l'interrupteur Marche/Arrêt 3 jusqu'à ce qu'il s'encliquette.

Afin **d'arrêter** l'outil électroportatif, relâcher l'interrupteur Marche/Arrêt 3 ou, s'il est bloqué, appuyer brièvement sur la partie arrière de l'interrupteur Marche/Arrêt 3, puis le relâcher.

Contrôlez les outils de ponçage avant de les utiliser. L'outil de ponçage doit être correctement monté et doit pouvoir tourner librement. Effectuez un essai de marche en laissant tourner sans sollicitation l'outil pendant au moins 1 minute. N'utilisez pas d'outils de ponçage endommagés, déséquilibrés ou générant des vibrations. Les outils de ponçage endommagés peuvent fendre lors du travail et avoir de graves blessures pour conséquence.

Connexion et déconnexion SAB 900RPS

Pour le démarrage de la machine pousser vers l'arrière l'interrupteur de verrouillage 10 et appuyer l'interrupteur long 11. Pour déconnecter la machine, relâcher l'interrupteur long 11.

4.2. INSTRUCTIONS D'UTILISATION

- Attention lors de la réalisation de fentes dans les murs porteurs, voir chapitre « Indications concernant les normes de construction ».
- Serrez la pièce à travailler bien lorsque celle-ci ne repose pas de manière sûre malgré son propre poids.
- Ne sollicitez pas l'outil électroportatif au point qu'il s'arrête.
- Les disques de meulage et de dégrossissage chauffent énormément durant le travail ; ne les touchez pas avant qu'ils ne soient complètement refroidis.

Travaux de dégrossissage

N'utilisez jamais de disques à tronçonner pour les travaux de dégrossissage ! Avec un angle d'inclinaison de 30° à 40°, on obtient les meilleurs résultats lors des travaux de dégrossissage. Guidez l'outil électroportatif de façon régulière en exerçant une pression modérée. Ceci évite un réchauffement excessif de la pièce à travailler, elle ne change pas de couleur et il n'y a pas de stries.

Tronçonnage de métal

Lors des travaux de tronçonnage, travaillez en appliquant une vitesse d'avance modérée adaptée au matériau. N'exercez pas de pression sur le disque à tronçonner, ne l'inclinez ni l'oscillez.

Ne freinez pas les disques à tronçonner qui ralentissent en exerçant une pression latérale.

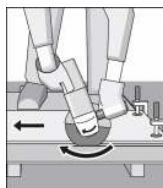

L'outil électroportatif doit toujours travailler en sens opposé.

Sinon, il risque de sortir de la ligne de coupe de façon incontrôlé.

Lors du tronçonnage de profils et de tuyaux ca rrés, il convient de positionner l'appareil sur la plus petite section.

Tronçonnage de pierres

N'utilisez l'outil électroportatif que pour des travaux de découpage/de ponçage à sec.

Le mieux est d'utiliser un disque à tronçonner diamanté pour le tronçonnage de pierres. Mettez l'outil électroportatif en marche et positionnez-le avec la partie avant du chariot de guidage sur la pièce à travailler. Travaillez en appliquant une vitesse d'avance modérée adaptée au matériau.

Lors du tronçonnage de matériaux particulièrement durs, p. ex. le béton avec une teneur élevée en cailloux, le disque à tronçonner diamanté risque d'être surchauffé et subir ainsi des dommages. Une couronne d'étincelles autour du disque à tronçonner diamanté en est le signe. Dans un tel cas, interrompez le processus de tronçonnage et laissez tourner pendant quelque temps le disque à tronçonner diamanté à pleine vitesse en marche à vide pour le laisser refroidir.

Un ralentissement perceptible du rythme de travail et une couronne d'étincelles circonférentielle constituent des indices d'érouissage du disque à tronçonner diamanté. Vous pouvez l'aiguiser en coupant dans un matériau abrasif (p. ex. brique de sable calcaire).

Indications concernant les normes de construction

Les fentes dans les murs portants sont soumises à la norme DIN 1053 Partie 1 ou aux directives spécifiques à un pays.

Respectez impérativement ces directives. Avant de commencer le travail, consultez l'ingénieur responsable de la statique, l'architecte compétent ou la direction responsable des travaux.

5 ENTRETIEN ET SERVICE APRÈS-VENTE

5.1. NETTOYAGE ET ENTRETIEN

Avant d'effectuer des travaux sur l'outil électroportatif, retirez la fiche de la prise de courant.

Tenez toujours propres l'outil électroportatif ainsi que les ouïes de ventilation afin d'obtenir un travail impeccable et sûr.

En cas de conditions d'utilisation extrêmes, il est possible, lorsqu'on travaille des métaux, que des poussières conductrices se déposent à l'intérieur de l'outil électroportatif. La double isolation de l'outil électroportatif peut ainsi être endommagée. Dans ces cas-là, il est recommandé d'utiliser un dispositif d'aspiration stationnaire, de souffler souvent dans les ouïes de ventilation et de monter un disjoncteur différentiel (FI).

Stockez et traitez les accessoires avec précaution. Si, malgré tous les soins apportés à la fabrication et au contrôle de l'appareil, celui-ci devait avoir un défaut, la réparation ne doit être confiée qu'à une station de service après-vente agréée pour outillage **STAYER**.

Pour toute demande de renseignement ou commande de pièces de rechange, précisez-nous impérativement le numéro d'article à dix chiffres de l'outil électroportatif indiqué sur la plaque signalétique.

5.2. SERVICE APRÈS-VENTE ET ASSISTANCE DES CLIENTS

Notre service après-vente répond à vos questions concernant la réparation et l'entretien de votre produit et les pièces de rechange. Vous trouverez des vues éclatées ainsi que des informations concernant les pièces de rechange également sous :

info@grupostayer.com

Les conseillers techniques Stayer sont à votre disposition pour répondre à vos questions concernant l'achat, l'utilisation et le réglage de vos produits et leurs accessoires.

5.3. ELIMINATION DES DÉCHETS

Les outils électroportatifs, ainsi que leurs accessoires et emballages, doivent pouvoir suivre chacun une voie de recyclage appropriée.

Seulement pour les pays de l'Union Européenne :

Ne jetez pas votre appareil électroportatif avec les ordures ménagères !



Conformément à la directive européenne 2012/19/UE relative aux déchets d'équipements électriques et électroniques et sa réalisation dans les lois nationales, les outils électroportatifs dont on ne peut plus se servir doivent être séparés et suivre une voie de recyclage appropriée.

Sous réserve de modifications.

Este manual é compatível com a data de fabricação da sua máquina, você vai encontrar informações sobre os dados técnicos da máquina adquirida verificação manual para atualizações de nossas máquinas no site: www.grupostayer.com

1 INSTRUÇÕES DE SEGURANÇA ESPECÍFICAS

1.1 ADVERTÊNCIAS GERAIS DE SEGURANÇA PARA LIXAR, LIXAR COM LIXA DE PAPEL, TRABALHAR COM ESCOVAS DE ARAME E SEPARAR POR RECTIFICAÇÃO.

Esta ferramenta eléctrica deve ser utilizada como lixadeira, como lixadeira com lixa de papel, escova de arame e para separar por rectificação.

Observar todas as indicações de aviso, instruções, apresentações e dados fornecidos com a ferramenta eléctrica. O desrespeito das seguintes instruções pode levar a um choque eléctrico, incêndio e/ou graves lesões.

Esta ferramenta eléctrica não é apropriada para polir. Aplicações, para as quais a ferramenta eléctrica não é prevista, podem causar riscos e lesões.

Não utilizar acessórios, que não foram especialmente previstos e recomendados pelo fabricante para serem utilizados com esta ferramenta eléctrica. O facto de poder fixar o acessório a esta ferramenta eléctrica, não garante uma aplicação segura.

O número de rotação admissível da ferramenta de trabalho deve ser no mínimo tão alto quanto o máximo número de rotação indicado na ferramenta eléctrica. Acessórios que girem mais rápido do que permitido, podem quebrar e serem atirados para longe.

O diâmetro exterior e a espessura da ferramenta de trabalho devem corresponder às indicações de medida da sua ferramenta eléctrica. Ferramentas de trabalho incorrectamente medidas podem não ser suficientemente blindadas nem controladas.

Discos abrasivos, flanges, pratos abrasivos ou outros acessórios devem caber exactamente no veio de rectificação da sua ferramenta eléctrica. Ferramentas de trabalho, que não cabem exactamente no veio de rectificação da ferramenta eléctrica, giram irregularmente, vibram fortemente e podem levar à perda de controlo.

Não utilizar ferramentas de trabalho danificadas. Antes de cada utilização deverá controlar as ferramentas de trabalho, e verificar se por exemplo os discos abrasivos apresentam fissuras e estilhaços, se pratos abrasivos apresentam fissuras, se há desgaste ou forte atrição, se as escovas de arame apresentam arames soltos ou quebrados. Se a ferramenta eléctrica ou a ferramenta de trabalho caírem, deverá verificar se sofreram danos, ou trocar por uma ferramenta de trabalho intacta.

Após ter controlado e introduzido a ferramenta de trabalho, deverá manter-se, e as pessoas que se encontrem nas proximidades, fora do nível de rotação da ferramenta de trabalho e permitir que a ferramenta eléctrica funcione durante um minuto com o máximo número de rotação. A maioria das ferramentas de trabalho danificadas quebram durante este período de teste.

Utilizar um equipamento de protecção pessoal. De acordo com a aplicação, deverá utilizar uma protecção para todo o rosto, protecção para os olhos ou um óculos protector. Se for necessário, deverá utilizar uma máscara contra pó, protecção auricular, luvas de protecção ou um avental especial, para proteger-se de pequenas partículas de amoladura e de material. Os olhos devem ser protegidos contra partículas a voar, produzidas durante as diversas aplicações. A máscara contra pó ou a máscara de respiração deve ser capaz de filtrar o pó produzido durante a respectiva aplicação. Se for sujeito durante longo tempo a fortes ruídos, poderá sofrer a perda da capacidade auditiva.

Observe que as outras pessoas mantenham uma distância segura em relação ao seu local de trabalho. Cada pessoa que entrar na área de trabalho, deverá usar um equipamento de protecção pessoal. Estilhaços da peça a ser trabalhada ou ferramentas de trabalho quebradas podem voar e causar lesões fora da área imediata de trabalho.

Ao executar trabalhos durante os quais possam ser atingidos cabos eléctricos ou o próprio cabo de rede, deverá sempre segurar a ferramenta eléctrica pelas superfícies isoladas do punho. O contacto com um cabo sob tensão pode colocar peças de metal da ferramenta eléctrica sob tensão e levar a um choque eléctrico.

Manter o cabo de rede afastado de ferramentas de trabalho em rotação. Se perder o controlo sobre a ferramenta eléctrica, é possível que o cabo de rede seja cortado ou enganchado e a sua mão ou braço sejam puxados contra a ferramenta de trabalho em rotação.

Jamais depositar a ferramenta eléctrica, antes que a ferramenta de trabalho esteja completamente parada. A ferramenta de trabalho em rotação pode entrar em contacto com a superfície de apoio, provocando uma perda de controlo da ferramenta eléctrica.

Não permitir que a ferramenta eléctrica funcione enquanto estiver a transportá-la. A sua roupa pode ser agarrada devido a um contacto accidental com a ferramenta de trabalho em rotação, de modo que a ferramenta de trabalho possa ferir o seu corpo.

Limpar regularmente as aberturas de ventilação da sua ferramenta eléctrica. A ventoinha do motor puxa pó para dentro da carcaça, e uma grande quantidade de pó de metal pode causar perigos eléctricos.

Não utilizar a ferramenta eléctrica perto de materiais inflamáveis. Fiskas podem incendiar estes materiais.

Não utilizar ferramentas de trabalho que necessitem agentes de refrigeração líquidos.

A utilização de água ou de outros agentes de refrigeração líquidos pode provocar um choque eléctrico.

1.2 CONTRA-GOLPE E RESPECTIVAS ADVERTÊNCIAS

Contra-golpe é uma repentina reacção devido a uma ferramenta de trabalho travada ou bloqueada, como por exemplo um disco abrasivo, um prato abrasivo, uma escova de arame etc. Um travamento ou um bloqueio levam a uma parada abrupta da ferramenta de trabalho em rotação. Desta maneira, uma ferramenta eléctrica descontrolada pode ser acelerada no local de bloqueio, sendo forçada no sentido contrário da rotação da ferramenta de trabalho.

Se por exemplo um disco abrasivo travar ou bloquear numa peça a ser trabalhada, o canto do disco abrasivo pode mergulhar na peça a ser trabalhada e encavar-se, quebrando o disco abrasivo ou causando um contra-golpe. O disco abrasivo se movimenta então no sentido do operador ou para longe deste, dependendo do sentido de rotação do disco no local do bloqueio. Sob estas condições os discos abrasivos também podem partir-se. Um contra-golpe é a consequência de uma utilização incorrecta ou indevida da ferramenta eléctrica. Ele pode ser evitado por apropriadas medidas de precaução como descrito a seguir.

Segurar firmemente a ferramenta eléctrica e posicionar o seu corpo e os braços de modo que possa resistir às forças de um contra-golpe. Sempre utilizar o punho adicional, se existente, para assegurar o máximo controlo possível sobre as forças de um contra-golpe ou sobre momentos de reacção durante o arranque. O operador pode controlar as forças de contra-golpe e as forças de reacção através de medidas de precaução apropriadas.

Jamais permita que as suas mãos se encontrem perto de ferramentas de trabalho em rotação. No caso de um contra-golpe a ferramenta de trabalho poderá passar pela sua mão.

Evite que o seu corpo se encontre na área, na qual a ferramenta eléctrica possa ser movimentada no caso de um contra-golpe. O contra-golpe força a ferramenta eléctrica no sentido contrário ao movimento do disco abrasivo no local do bloqueio.

Trabalhar com especial cuidado na área ao redor de esquinas, cantos afiados etc. Evite que ferramentas de trabalho sejam ricocheteadas e travadas pela peça a ser trabalhada. A ferramenta de trabalho em rotação tende a travar em esquinas, em cantos afiados ou se for ricocheteada. Isto causa uma perda de controlo ou um contra-golpe.

Não utilizar lâminas de serra de correias nem dentadas.

Estas ferramentas de trabalho causam frequentemente um contra-golpe ou a perda de controlo sobre a ferramenta eléctrica.

1.3 INSTRUÇÕES ESPECIAIS DE SEGURANÇA ESPECÍFICAS PARA LIXAR E SEPARAR POR RECTIFICAÇÃO

Utilizar exclusivamente os corpos abrasivos homologados para a sua ferramenta eléctrica e a capa de protecção prevista para estes corpos abrasivos. Corpos abrasivos não previstos para a ferramenta eléctrica, não podem ser suficientemente protegidos e portanto não são seguros.

A capa de protecção deve ser firmemente aplicada na ferramenta eléctrica e fixa, de modo que seja alcançada um máximo de segurança, ou seja, que apenas uma mínima parte do corpo abrasivo aponte abertamente na direcção do operador. A capa de protecção deve proteger o operador contra estilhaços e contra um contacto accidental com o corpo abrasivo.

Os corpos abrasivos só devem ser utilizados para as aplicações recomendadas. P. ex.: Jamais lixe com a superfície lateral de um disco de corte. Disco de corte são destinados para o desbaste de material com o canto do disco. Uma força lateral sobre estes corpos abrasivos pode quebrá-los.

Sempre utilizar flanges de aperto intactos de tamanho e forma correctos para o disco abrasivo seleccionado. Flanges apropriados apoiam o disco abrasivo e reduzem assim o perigo de uma ruptura do disco abrasivo. Flanges para discos de corte podem diferenciar-se de flanges para outros discos abrasivos.

Não utilizar discos abrasivos gastos de outras ferramentas eléctricas maiores. Discos abrasivos para ferramentas eléctricas maiores não são apropriados para os números de rotação mais altos de ferramentas eléctricas menores e podem quebrar.

1.4 OUTRAS ADVERTÊNCIAS ESPECIAIS DE SEGURANÇA PARA SEPARAR POR RECTIFICAÇÃO

Evitar um bloqueio do disco de corte ou uma força de pressão demasiado alta. Não efectuar cortes extremamente profundos. Uma sobrecarga do disco de corte aumenta o desgaste e a predisposição para emperrar e bloquear e portanto a possibilidade de um contra-golpe ou uma ruptura do corpo abrasivo.

Evitar a área que se encontra na frente ou atrás do disco de corte em rotação. Se o disco de corte for conduzido na peça a ser trabalhada, para frente, afastando-se do corpo, é possível que no caso de um contra-golpe a ferramenta eléctrica, junto com o disco em rotação, seja atirada directamente na direcção da pessoa a operar o aparelho.

Se o disco de corte emperrar ou se o trabalho for interrompido, deverá desligar a ferramenta eléctrica e mantê-la parada, até o disco parar completamente. Jamais tentar puxar o disco de corte para fora do corte enquanto ainda estiver em rotação, caso contrário poderá ser provocado um contra-golpe.

Verificar e eliminar a causa do emperramento.

Não ligar novamente a ferramenta eléctrica, enquanto ainda estiver na peça a ser trabalhada. Permita que o disco de corte alcance o seu completo número de rotação, antes de continuar cuidadosamente a cortar.

Caso contrário é possível que o disco emperre, pule para fora da peça a ser trabalhada ou cause um contra-golpe.

Apoiar placas ou peças grandes, para reduzir um risco de contra-golpe devido a um disco de corte emperrado. Peças grandes podem curvar-se devido ao próprio peso. A peça a ser trabalhada deve ser apoiada de ambos os lados, tanto nas proximidades do corte como também nos cantos.

Tenha o cuidado ao efectuar “Cortes de bolso” em paredes existentes ou em outras superfícies, onde não é possível reconhecer o que há por detrás. O disco de corte pode causar um contra-golpe se cortar acidentalmente tubulações de gás ou de água, cabos eléctricos ou outros objectos.

1.5 ADVERTÊNCIAS ESPECIAIS DE SEGU- RANÇA ESPECÍFICAS PARA TRABALHAR COM ESCOVAS DE ARAME

Esteja ciente de que a escova de arame também perde pedaços de arame durante a utilização normal. Não sobrecarregue os arames exercendo uma força de pressão demasiada. Pedaços de arame a voar, podem penetrar facilmente em roupas finas e/ou na pele.

Se for recomendável uma capa de protecção, deverá evitar que a escova de arame entre em contacto com a capa de protecção. O diâmetro das escovas em forma de prato ou de tacho pode aumentar devido à força de pressão e às forças centrífugas.

1.6 ADVERTÊNCIAS DE SEGURANÇA ADICIONAIS



Usar óculos de protecção.

Utilizar detectores apropriados, para encontrar cabos escondidos, ou consulte a companhia eléctrica local. O contacto com cabos eléctricos pode provocar fogo e choques eléctricos. Danos em tubos de gás podem levar à explosão. A penetração num cano de água causa danos materiais ou pode provocar um choque eléctrico.

Destruar o interruptor de ligar-desligar e colocá-lo na posição desligada, se a alimentação de rede for interrompida, p. ex. devido a uma falha de corrente ou se a fixa de rede tiver sido puxada da tomada. Assim é evitado um rearranque descontrolado do aparelho.

Para o trabalho em pedras deverá utilizar uma aspiração de pó. O aspirador de pó deve ser homologado para a aspiração de pó de pedras.

**A utilização destes dispositivos reduz o perigo de-
vido ao pó.**

Para o corte de pedras deverá utilizar um carril de guia. Sem guias laterais, é possível que o disco de corte emperre e cause um contra-golpe.

Segurar a ferramenta eléctrica firmemente com ambas as mãos durante o trabalho e manter uma posição firme. A ferramenta eléctrica é conduzida com segurança com ambas as mãos.

Manter o seu local de trabalho limpo. Misturas de material são especialmente perigosas. Pó de metal leve pode queimar ou explodir.

Não utilizar a ferramenta eléctrica com um cabo danificado. Não tocar no cabo danificado nem puxar a ficha da tomada, se o cabo for danificado durante o trabalho. Cabos danificados aumentam o risco de um choque eléctrico.

2. DESCRIÇÃO DE FUNÇÕES



Devem ser lidas todas as indicações de advertência e todas as instruções. O desrespeito das advertências e instruções apresentadas abaixo pode causar choqu eléctrico, incêndio e/ou graves lesões.

2.1. UTILIZAÇÃO CONFORME AS DISPOSIÇÕES

A ferramenta eléctrica é destinada para cortar, desbastar e para escovar substâncias metálicas e de pedra, sem utilizar água.

A ferramenta eléctrica pode ser utilizada para lixar com lixas de papel se for operada com ferramentas abrasivas homologadas.

2.2. COMPONENTES ILUSTRADOS

A numeração dos componentes ilustrados refere-se à apresentação da ferramenta eléctrica na página de esquemas.

- 1 Parafuso para desbloquear a capa de protecção
- 2 Tecla de bloqueio do veio
- 3 Interruptor de ligar-desligar
- 4 Punho adicional
- 5 Veio de rectificação
- 6 Capa de protecção para lixar
- 7 Flange de admissão
- 8 Disco abrasivo/de corte
- 9 Porca de aperto
10. Interruptor de bloqueio (SAB900RPS).
11. Longo switch (SAB900RPS).

2.3. INFORMAÇÃO SOBRE RUÍDOS/ VIBRAÇÕES

As indicações só valem para tensões nominais [U] 230/240 V ~ 50/60 Hz - 110/120 V ~ 60 Hz. Estas indicações podem variar no caso de tensões inferiores e em modelos específicos dos países. Observar o número de produto na sua ferramenta eléctrica. A designação comercial das ferramentas eléctricas individuais pode variar.

Reservamo-nos o direito de alterar o progresso técnico relacionadas com a



= Consumo de potência nominal



= Número de rotações



= Diâmetro máximo do disco



= Rosca do veio



= Massa

Típicos níveis de ruído em avaliação A:



= Aceleração

LPA = Nível de pressão sonora

LWA = Nível de potência sonora

O nível de ruído durante o trabalho pode exceder 85 dB(A)



Usar capacete protetor auricular!

Valores medidos estabelecida em conformidade com a norma EN 60745.

As especificações técnicas estabelecidas neste documento são compreendidos dentro de determinadas tolerâncias (De acordo com o actual regime).

2.4. DECLARAÇÃO DE CONFORMIDADE

Declaramos sob nossa exclusiva responsabilidade que o produto descrito em "Dados técnicos" cumpre as seguintes normas ou documentos normativos: EN 60745-1, EN 60745-2-3, EN 55014-1, EN 55014-2, EN 61000-3-2, EN 61000-3-3 conforme as disposições d as directivas 2006/42/CE, 2014/30/EU, 2011/65/UE.

Ramiro de la Fuente
Director Manager
Janeiro de 2018



CE  RÖHS

3. MONTAGEM

3.1. MONTAR OS DISPOSITIVOS DE PROTECÇÃO



Antes de todos trabalhos na ferramenta eléctrica deverá puxar a ficha de rede da tomada.

Capa de protecção para lixar

Colocar a capa de protecção 6 sobre a fixação da ferramenta eléctrica, até os ressaltos de codificação da capa de cobertura coincidirem com a fixação. Premir e segurar ao mesmo tempo a parafuso de desbloqueio 1.

Adaptar a posição da capa de protecção 6 às exigências do processo de trabalho. Para tal, deverá premir a parafuso de destravamento 1 para cima e girar a capa de protecção 6 para a posição desejada.

Ajustar a capa de protecção 6 de modo a evitar que voem faúlhas na direcção do operador.

Só deverá ser possível girar a capa de protecção 6, accionando também a alavanca de destravamento 1! Caso contrário, não deverá de modo algum continuar a utilizar a ferramenta eléctrica, mas enviá-la ao serviço pós-venda.

Punho adicional

Só utilizar a sua ferramenta eléctrica com o punho adicional 4.

Atarraxar o punho adicional 4 de acordo com o tipo de trabalho, do lado direito ou do lado esquerdo do cabeçote de engrenagens.

3.2. MONTAR FERRAMENTAS ABRASIVAS



Antes de todos trabalhos na ferramenta eléctrica deverá puxar a ficha de rede da tomada.

Os discos abrasivos e os discos de corte tornam-se extremamente quentes durante o trabalho; não toque neles antes que arrefeçam.

Limpar o veio de rectificação 5 e todas as peças a serem montadas. Premir a tecla de bloqueio do veio 2 para prender e soltar as ferramentas abrasivas e para imobilizar o veio de rectificação.

Só accionar a tecla de bloqueio do veio com o veio de rectificação parado. Caso contrário é possível que a ferramenta eléctrica seja danificada.

Disco abrasivo/de corte

Observe as dimensões das ferramentas abrasivas. O diâmetro do furo deve ser do tamanho certo para o flange de admissão. Não utilizar adaptadores nem redutores.

Ao utilizar discos de corte diamantados deverá assegurar-se de que a seta do sentido de rotação sobre o disco de corte diamantado coincida com o sentido de rotação da ferramenta eléctrica (veja seta do sentido de rotação sobre o cabeçote de engrenagens).

A sequência de montagem está apresentada na página de esquemas.(7→8→9)

Para fixar o disco abrasivo/de corte deverá atarraxar a porca de aperto 9 e apertá-la com a chave de dois furos.

Após montar a ferramenta abrasiva deverá controlar, antes de ligar a ferramenta eléctrica, se a ferramenta abrasiva está montada correctamente e se pode ser movimentada livremente. Assegure-se de que a ferramenta abrasiva não entre em contacto com outras peças.

3.3. ASPIRAÇÃO DE PÓ/DE APARAS

Pós de materiais como por exemplo, tintas que contém chumbo, alguns tipos de madeira, minerais e metais, podem ser nocivos à saúde. O contacto ou a inalação dos pós pode provocar reacções alérgicas e/ou doenças nas vias respiratórias do utilizador ou das pessoas que se encontrem por perto.

Certos pós, como por exemplo pó de carvalho e faia são considerados como sendo cancerígenos, especialmente quando juntos com substâncias para o tratamento de madeiras (cromato, preservadores de madeira). Material que contém asbesto só deve ser processado por pessoal especializado.

- Se possível, utilizar uma aspiração de pó.
- Assegurar uma boa ventilação do local de trabalho.
- É recomendável usar uma máscara de protecção respiratória com filtro da classe P2.

Observe as directivas para os materiais a serem trabalhados, vigentes no seu país.

4. FUNCIONAMENTO

4.1. COLOCAÇÃO EM FUNCIONAMENTO

Observar a tensão de rede! A tensão da fonte de corrente deve coincidir com a indicada na chapa de identificação da ferramenta eléctrica. Ferramentas eléctricas marcadas para 230 V também podem ser operadas com 220 V.

Se a ferramenta eléctrica for alimentada através de geradores de corrente móveis (geradores), que não possuam suficientes reservas de potência nem uma apropriada regulação de tensão (com reforço de corrente de arranque), poderão ocorrer reduções de potência ou comportamentos anormais ao ligar o aparelho.

Observe a adequação do gerador de corrente aplicado, especialmente quanto à tensão e à frequência da rede eléctrica.

Ligar e desligar

Para a Colocação em funcionamento da ferramenta eléctrica, empurrar o interruptor de ligar-desligar 3 para frente.

Para fixar o interruptor de ligar-desligar 3 deverá premir o lado da frente do interruptor de ligar-desligar 3, até este engatar.

Para **desligar** a ferramenta eléctrica, deverá soltar o interruptor de ligar-desligar 3, ou se estiver travado, premir por instantes o interruptor de ligar-desligar 3 no lado de trás e soltá-lo novamente.

Controlar a ferramenta abrasiva antes de utilizá-la. A ferramenta abrasiva deve estar montada de forma correcta e deve movimentar-se livremente. Executar um funcionamento de teste, sem carga, de no mínimo 1 minuto. Não utilizar ferramentas abrasivas danificadas, descentradas ou a vibrar. Ferramentas abrasivas danificadas podem estoirar e causar lesões.

Conexão e desconexão SAB 900RPS

Para o lançamento da máquina, empurre o interruptor de liberação 10 e pressione o botão mais de 11. Para esligar a máquina, solte o interruptor 11 de comprimento.

4.2. INDICAÇÕES DE TRABALHO

- Cuidado ao cortar em paredes portantes, veja a secção "Notas sobre a estática".
- Fixar a peça a ser trabalhada se esta não estiver firmemente apoiada devido ao seu próprio peso.
- Não carregue demasiadamente a ferramenta eléctrica, de modo que chegue a parar.
- Os discos abrasivos e os discos de corte tornam-se extremamente quentes durante o trabalho; não toque neles antes que arrefeçam.

Desbastar

Jamais utilizar os discos de corte para desbastar. Com um ângulo de 30° a 40° poderá obter os melhores resultados de trabalho ao desbastar. Movimentar a ferramenta eléctrica com pressão uniforme, para lá e para cá. Desta forma a peça a ser trabalhada não se torna demasiadamente quente, não muda de cor e não há sulcos.

Cortar metal

Trabalhar com os discos abrasivos com avanço moderado, adequado para material a ser trabalho. Não exercer pressão sobre o disco de corte, nem emperre ou oscile.

Não travar discos de corte, que estejam a girar por inércia, exercendo pressão lateral.

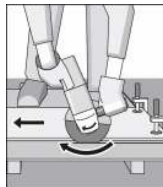

A ferramenta eléctrica deve sempre ser conduzida no sentido contrário da rotação.

Caso contrário há perigo de que seja premda escontroladamente do corte.

Para o cortar perfis e tubos quadrados deverá começar pela menor secção transversal.

Cortar pedras

A ferramenta eléctrica só deve ser utilizada para cortar seco/lixar a seco.

Para cortar pedras deverá utilizar de preferência um disco abrasivo diamantado. Ligar a ferramenta eléctrica e colocá-la com a parte dianteira do carril de guia sobre a peça a ser trabalhada. Empurrar a ferramenta eléctrica com avanço moderado, adequado ao material a ser trabalho.

Para cortar materiais especialmente duros, como p. ex. betão com alto teor de sílex, é possível que o disco de corte diamantado seja sobreaquecido e danificado. Uma coroa de faúlhas em volta do disco de corte diamantado é um indício nítido. Neste caso deverá interromper o processo de corte e deixar o disco de corte diamantado girar em vazio, com máximo número de rotações, durante alguns instantes, para se arrefecer.

Um avanço de trabalho nitidamente reduzido e uma coroa de faúlhas em volta do disco são indícios nítidos de um disco de corte diamantado embotado. Estes podem ser reafiados através de curtos cortes em material abrasivo, p. ex. arenito calcário.

Notas sobre a estática

Cortes em paredes portantes obedecem à norma DIN 1053 parte 1 ou disposições específicas dos países. É imprescindível respeitar estes regulamentos. Antes de iniciar o trabalho deverá consultar o técnico de estabilidade, o arquitecto ou o supervisor da obra responsáveis.

5.2. SERVIÇO PÓS-VENDA E ASSISTÊNCIA AO CLIENTE

O serviço pós-venda responde às suas perguntas a respeito de serviços de reparação e de manutenção do seu produto, assim como das peças sobressalentes. Desenhos explodidos e informações sobre peças sobressalentes encontram-se em:

info@grupostayer.com

A nossa equipa de consultores esclarece com prazer todas as suas dúvidas a respeito da compra, aplicação e ajuste dos produtos e acessórios.

5.3. ELIMINAÇÃO

Ferramentas eléctricas, acessórios e embalagens devem ser enviados a uma reciclagem ecológica de matérias primas.

Apenas países da União Europeia:

Não deitar ferramentas eléctricas no lixo doméstico!



De acordo com a directiva europeia 2012/19/UE para aparelhos eléctricos e electrónicos velhos, e com as respectivas realizações nas leis nacionais, as ferramentas eléctricas que não servem mais para a utilização, devem ser enviadas separadamente a uma reciclagem ecológica.

Sob reserva de alterações.

5. MANUTENÇÃO E SERVIÇO

5.1. MANUTENÇÃO E LIMPEZA

Antes de todos trabalhos na ferramenta eléctrica deverá puxar a ficha de rede da tomada.

Manter a ferramenta eléctrica e as aberturas de ventilação sempre limpas, para trabalhar bem e de forma segura.

No caso de extremas aplicações, é possível que durante o processamento de metais se deposite pó condutivo no interior da ferramenta eléctrica. O isolamento de protecção da ferramenta eléctrica pode ser prejudicado. Nestes casos recomendamos a utilização de um equipamento de aspiração estacionário, soprar frequentemente as aberturas de ventilação e intercalar um disjuntor de corrente de avaria.

Os acessórios devem ser armazenados e tratados com cuidado.

Se a ferramenta eléctrica falhar apesar de cuidadosos processos de fabricação e de teste, a reparação deverá ser executada por uma oficina de serviço autorizada para ferramentas eléctricas **STAYER**.

Para todas as questões e encomendas de peças sobressalentes é imprescindível indicar o número de produto como consta na placa de características da ferramenta eléctrica.

Bu kılavuz tutarlı makinенizin üretim tarihi ile, size sitenizde makinelerin güncellemeleri için makine edinilen manuel çek teknik veriler hakkında bilgi bulabilirsiniz: www.grupostayer.com

1_İGÜVENLİK ÖZEL TALIMATI

1.1 TAŞLAMA, ZIMPARALAMA, ZIMPARA KAĞIDI İLE ZIMPARALAMA, TEL FIRÇA İLE ÇALIŞMA VE KESİCİ TAŞLAMA İÇİN UYARILAR

Bu elektrikli el aleti taşlama makinesi, zımpara makinesi, tel fırça ve kesici taşlama olarak kullanılmak üzere geliştirilmiştir. Elektrikli el aleti ekinde bulunan bütün uyarılara, talimat hükümlerine, şekillere ve verilere uyun. Aşağıdaki talimat hükümlerine uymadığınız takdirde elektrik çarpması, yangın ve/veya ağır yaralanma tehlikesi ortaya çıkabilir.

Bu elektrikli el aleti polisaj yapmaya uygun değildir. Bu alet için öngörülmemen uygulamalar tehlikeli durumların ve yaralanmaların ortaya çıkmasına neden olabilir.

Üretici tarafından özel olarak bu alet öngörülmemen ve tavsiye edilmeyen aksesuar kullanmayın. Bir aksesuarı elektrikli el aletinize takabiliyor olmanız, o aksesuarın güvenli olarak kullanılabileceği anlamına gelmez.

Kullanılan ucun müsaade edilen devir sayısı en azından elektrikli el aletin tip etiketinde belirtilen devir sayısı kadar olmalıdır. Müsaade edilenden hızlı dönen aksesuar kırılabilir ve etrafa yayılabilir.

Kullanılan ucun dış çapı ve kalınlığı elektrikli el aletinizin ölçülerine uymalıdır. Ölçüsü uygun olmayan uçlar yeterli derecede kapatılamaz veya kontrol edilemez.

Taşlama diskleri, flanşlar, zımpara tablaları veya diğer aksesuar elektrikli el aletinizin taşlama miline tam olarak uymayan uçlar düzensiz döner, aşırı titreşim yapar ve aletin kontrolünün kaybedilmesine neden olabilir.

Hasarlı uçları kullanmayın. Her kullanımdan önce taşlama disklerinde çatlak ve çizik olup olmadığını, zımpara tablalarında çizik ve aşınma olup olmadığını, tel fırçalarda gevşeme veya kırık teller olup olmadığını kontrol edin. Elektrikli el aleti veya uç yere düşecek olursa hasar görüp görmediklerini kontrol edin, gerekiyorsa hasar görmemiş başka bir uç kullanın. Kullanacağınız ucu kontrol edip taktikten sonra ucun dönme alanı yakınında bulunan kişileri uzaklaştırın ve elektrikli el aletini bir dakika en yüksek devir sayısında çalıştırın. Hasarlı uçlar çoğu zaman bu test süresinde kırılır.

Kişisel koruyucu donanım kullanın. Yaptığınız işe göre tam yüz siperliği, göz koruma donanımı veya koruyucu gözlük kullanın. Eğzer uygunsuz küçük taşlama ve malzeme parçacıklarına karşı koruma sağlayan toz maskesi, koruyucu kulaklık, koruyucu iş eldivenleri veya özel iş önlüğü kullanın.

Gözler çeşitli uygulamalarda etrafa savrulan parçacıklardan korunmalıdır. Toz veya soluna maskesi çalışma sırasında ortaya çıkan tozları filtre eder. Uzun süre yüksek gürültü altında çalışırsanız işitme kaybına uğrayabilirsiniz.

Başkalarının çalıştığınız yerden güvenli uzaklıkta olmasına dikkat edin. Çalışma alanınıza girmek zorunda olan herkes koruyucu donanım kullanmalıdır. İş parçasının veya ucun kırılması sonucu ortaya çıkan parçacıklar etrafa savrulurak çalışma alanınızın dışındaki kişileri de yaralayabilir.

Çalışırken alet ucunun görünmeyen elektrik akımı ileten kablolarla veya aletin kendi şebeke kablosuna temas etme olasılığı varsa elektrikli el aletini sadece izolasyonlu tutamağında tutun. Elektrik gerilimi ileten kablolarla temasa gelinince elektrikli el aletinin metal parçaları da elektrik gerilimine maruz kalır ve elektrik çarpmasına neden olur.

Şebeke bağlantı kablosunu dönen uçlardan uzak tutun. Elektrikli el aletinin kontrolünü kaybederseniz, şebeke bağlantı kablosu ayrılabilir veya uç tarafından tutulabilir ve el veya kollarınız dönmekte olan uca temas edebilir.

Uç tam olarak durmadan elektrikli el aletini elinizden bırakmayın. Dönmekte olan uç aleti bırakacağız yüzeye temas edebilir ve elektrikli el aletinin kontrolünü kaybedebilirsiniz.

Elektrikli el aletini çalışır durumda taşımayın. Giysileriniz rastlantı sonucu dönmekte olan uç tarafından tutulabilir ve uç bedenize temas edebilir.

Elektrikli el aletinizin havalandırma deliklerini düzenli olarak temizleyin. Motor fanı tozu aletin gövdesine çeker ve metal tozunun aşırı birikimi elektrik çarpmaya tehlikesi yaratır.

Elektrikli el aletini yanıcı malzemenin yakınında kullanmayın. Kıvılcıklar bu malzemeyi tutuşturabilir.

Sıvı soğutucu madde gerektiren uçları kullanmayın. Suyun veya diğer sıvı soğutucu maddenin kullanımı elektrik çarpmasına neden olabilir.

1.2 GERİ TEPME VE BUNA AIT UYARILAR

Geril tepme, dönmekte olan taşlama diski, zımpara tablası, tel fırça ve benzeri uçların takılması veya bloke olması sonucu ortaya çıkan ani tepkidir. Takılma ve blokaj dönmekte olan ucun ani olarak durmasına neden olur. Bu gibi durumlarda elektrikli el aleti blokaj yerinden ucun dönme yönünün tersine doğru savrulur.

Örneğin bir taşlama diski iş parçası içinde takılır veya bloke olursa, taşlama diskinin içine giren kenarı tutulur ve disk kırılır veya geri tepme kuvvetinin ortaya çıkmasına neden olur.

Bu durumda taşlama diski blokaj yerinden, diskin dönme yönüne bağlı olarak kullanıcısına doğru veya kullanıcının tersine hareket eder. Bu gibi durumlarda taşlama disklerinin kırılma olasılığı da vardır.

Geri tepme kuvveti elektrikli el aletinin yanlış veya hatalı kullanımı sonucu ortaya çıkar. Geri tepme kuvvetleri aşağıda açıklanan koruyucu önlemlerle önlenbilir.

Elektrikli el aletini sıkıca tutun ve bedeniniz ile ellerinizi geri tepme kuvvetlerini rahatça karşılayabilecek duruma getirin. Alet hızlanırken ortaya çıkabilecek geri tepme kuvvetlerini veya reaksiyon momentlerini optimum ölçüde karşılayabilmek için eğer varsa her zaman ek tutamağı kullanın. Kullanıcı uygun önlemler olarak geri tepme ve reaksiyon kuvvetlerine hakim olabilir.

Elinizi hiçbir zaman dönen ucun yakınına getirmeyin. Uç geri tepme sırasında elinize doğru hareket edebilir.

Bedeninizi geri tepme sırasında elektrikli el aletinin hareket edebileceği alandan uzak tutun. Geri tepme kuvveti elektrikli el aletini blokaj yerinden taşlama diskinin dönme yönünün tersine doğru iter.

Özellikle köşeleri, keskin kenarları ve benzerlerini işlerken dikkatli olun. Uçun iş parçasından dışarı çıkmasını ve takılıp sıkışmasını önleyin. Dönmekte olan uç köşelerde, keskin kenarlarda çalışırken sıkışmaya eğilimlidir. Bu ise kontrol kaybına veya geri tepmeye neden olur.

Zincir veya dişli testere bıçağı kullanmayın. Bu gibi uçlar sık sık geri tepme kuvvetine veya elektrikli el aletinin kontrolünün kaybedilmesine neden olur.

1.3 TAŞLAMA VE KESİCİ TAŞLAMA İÇİN ÖZEL UYARILAR

Yalnızca elektrikli aletiniz için tavsiye edilen disk tiplerini ve seçilen disk için tasarlanan özel mahfazayı kullanınız. Elektrikli alet için tasarlanmayan diskler, yeterli şekilde koruma sağlayamaz ve güvenli değildir.

Mahfaza, elektrikli alete güvenli şekilde takılmalıdır ve maksimum güvenlik için konumlandırılmalıdır, bu şekilde diskin en küçük miktarı, operatöre doğru açıktadır. Mahfaza, operatörü, kırılmış disk parçalarından ve kazara diske temas etmekten koruma sağlar.

Diskler yalnızca tavsiye edilen uygulamalar için kullanılmalıdır. Örneğin; kesme diskinin kenarı ile taşlama yapmaz. Aşındırıcı kesme diskleri, çevresel taşlama için tasarlanmıştır; bu disklere uygulanan yan güçler, bunların parçalanmasına neden olabilir.

Her zaman seçilen diskiniz için doğru ebatta ve şekilde olan hasarsız disk flanşları kullanınız. Doğru disk flanşları, disk kırılması ihtimalini en aza indirerek diski destekler. Kesme diskleri ile ilgili flanşlar, taşlama disk flanşlarından farklı olabilirler.

Daha büyük elektrikli aletlerden arta kalan aşınmış diskleri kullanmayınız. Daha büyük elektrikli aletler için amaçlanmış diskler, daha küçük bir aletin daha yüksek hızı için uygun değildir ve fırlayabilir.

1.4. AŞINDIRICI KESME İŞLEMLERİNE ÖZGÜ İLAVE GÜVENLİK UYARILARI

Kesme diskinin “sıkıştırmayınız” veya aşırı baskı uygulamayınız. Aşırı kesme derinliği yapmaya teşebbüs etmeyiniz. Diske aşırı baskı uygulanması, kesimdeki diskin bükülmesi veya sıkışması hassasiyetini ve yüklemesini ve geri tepme ihtimalini veya disk kırılmasını artırır.

Vücudunuzu, dönen diskle aynı hizada veya arkasında konumlandırmayınız. İşletim noktasında disk vücudunuzdan uzakta hareket ettiğinde, muhtemel geri tepme, dönen diski ve elektrikli aleti size doğru itebilir.

Disk sıkıştığında veya herhangi bir sebepten dolayı kesimi yardı bırakıldığında, elektrikli aleti kapatınız ve disk tamamen duruncaya kadar elektrikli aleti hareketsiz tutunuz. Disk hareket halindeyken asla kesme diskinin kesimden çıkarmaya çalışmayınız, aksi halde geri tepme meydana gelebilir. Disk sıkışması nedenini gidermek için denetim yapınız ve doğru tedbir alınır. İş parçasında kesme işlemini tekrar başlatmayınız.

Diskin tam hıza ulaşmasına izin veriniz ve dikkatli şekilde tekrar kesime başlayınız. Elektrikli alet, iş parçasında tekrar başlatıldığında, disk sıkışabilir, yavaşabilir veya geri tepebilir.

Diskin sıkışma ve geri tepme riskini en aza indirmek için panelleri veya aşırı ebattaki iş parçasını destekleyiniz. Büyük iş parçaları, kendi ağırlığı altında eğilmeye meyillidir. Diskin her iki kenarındaki iş parçasının kenarı yakınında ve kesim hattı yakınındaki iş parçası altına destekler yerleştirilmelidir.

Mevcut duvarlarda veya diğer kör alanlarda bir “cep kesimi” yapıldığında ekstra dikkat gereklidir. Çıktılı disk, gaz veya su borularını, elektrik tesisatını veya geri tepmeye neden olabilen nesnelere kesebilir.

1.5. TEL FIRÇALAMA İŞLEMLERİNE ÖZGÜ GÜVENLİK UYARILARI

Tel kollarının sıradan işlem esnasında bile fırcadan fırladığına dikkat ediniz. Fırçaya aşırı yük uygulayarak tellere aşırı baskı yapmayınız. Tel kolları, ince kıyafetinizin ve/veya cildinizin içerisine kolayca geçebilir.

Tel fırçalama için bir mahfaza kullanımı tavsiye edilirse, tel diskinin veya fırçanın mahfaza ile karşılaşmasına izin vermeyiniz. Tel disk veya fırça, iş yükü veya merkezkaç güçleri nedeniyle çap olarak genişleyebilir.

1.6. İLAVE GÜVENLİK UYARILARI



Koruyucu gözlük kullanın.

Görünmeyen ikmal hatlarını tespit etmek üzere uygun tarama cihazları kullanın veya mahalli ikmal şirketlerinden yardım alın.

Elektrik kablolarıyla temas yanıklara ve elektrik çarpmasına neden olabilir. Bir gaz borusuna hasar vermek patlamalar ortaya çıkarabilir. Bir su borusuna girmek maddi hasara veya elektrik çarpmasına neden olabilir.

Güç kaynağının kesintisi halinde, örneğin: elektrik kesintisi veya şebeke prizinden çıkması halinde, On/Off düğmesini serbest bırakınız ve onu Off konumuna ayarlayınız. Bu işlem, kontrolsüz tekrar başlamayı önler.

Taş üzerinde çalışma yapıldığında toz çıkarıcı kullanınız. Taş tozunun çıkarılması için vakumlu temizleyici onaylanmalıdır. Bu ekipmanın kullanılması, tozla ilgili tehlikeleri azaltır.

Makine ile çalışma yapıldığında her zaman onu iki elinizle sıkıca tutunuz ve güvenli bir duruş sağlayınız. Elektrikli alet, her iki elle birlikte daha güvenli şekilde yönetilmektedir.

İş parçasını güvenli hale getiriniz. Sıkıştırma cihazları veya bir mengine ile sıkıştırılan iş parçası, elle olduğundan daha güvenli bir şekilde tutulmaktadır.

İşyerinizi temiz tutunuz. Özellikle malzemelerin karıştırılması tehlikelidir. Hafif alaçımlardan kaynaklanan tozlar yanabilir veya patlayabilir.

Makineyi asla hasarlı bir kablo ile kullanmayınız. Çalışma esnasında kablo hasar gördüğünde, hasarlı kabloya dokunmayınız ve şebeke prizinden çekiniz. Hasarlı kablolar, elektrik çarpması riskini artırır.

2. İŞLEVSEL TANIM



Bütün uyarıları ve talimat hükümlerini okuyun. Açıklanan uyarılara ve talimat hükümlerine uyulmadığı takdirde elektrik çarpmalarına, yangınlara ve/veya ağır yaralanmalara neden olunabilir.

2.1. KULLANIM AMACI

Makine, metal ve taş malzemelerin su kullanılmadan kesilmesi, kaba taşlamasının yapılması ve fırçalama için tasarlanmıştır.

Onaylı zımparalama aletleri sayesinde makine, zımpara diskleri ile birlikte zımparalama için de kullanılabilir.

2.2. ÜRÜN ÖZELLİKLERİ

Ürün özelliklerinin numaralandırılması, grafik sayfasındaki makinenin resimli çizimine göredir.

- 1 Koruma mahfazası için serbest bırakma vidası
- 2 Mil kilitleme düğmesi
- 3 Açma/Kapama düğmesi
- 4 Yedek kulp
- 5 Taşlama makinesi mili
- 6 Zımparalama için koruma mahfazası
- 7 Montaj flanşı
- 8 Taşlama/kesme disk

9 Sıkıştırma somunu

10. Kilit anahtarı (SAB900RPS)

11. Uzun anahtarı (SAB900RPS)

2.3. GÜRÜLTÜ/TITREŞİM BİLGİLERİ

Veriler [U] 230/240 V ~ 50/60 Hz - 110/120 V ~ 60 Hz.'luk anma gerilimleri için geçerlidir. Daha düşük gerilimlerde ve ülkelerle özgü tiplerde bu veriler değişebilir. Lütfen elektrikli el aletinizin tip etiketi üzerindeki ürün koduna dikkat edin. Tek tek aletlerin ticari kodları değişik olabilir.

Biz ile ilgili teknik ilerleme değiştirme hakkını saklı tutar



= Nominal giriş gücü



= Devir sayısı



= Diskin maksimum çapı



= Mili dişi



= Kitle

Değerlendirme A Tipik gürültü seviyeleri:



= Hızlanma



LPA = Ses basıncı seviyesi



LWA = Ses Gücü Seviyesi

Gürültü seviyesi çalışırken 85dB(A) desibele kadar çıkabilir.



Koruma işitme kask takın!

EN 60745'e göre kurulmuş değerler ölçülmüştür.

Belirtilen teknik özellikleri burada (mevcut düzenlemelere uygun olarak) belirli toleranslar içinde anlaşmıştır.

2.4. CE UYGUNLUK BEYANNAMESİ

Yalnızca kendi sorumluluğumuz altında "Teknik Veriler" kapsamında tanımlanan ürünün, aşağıdaki standartlara veya standardizasyon belgelerine uygun olduğunu beyan ederiz: 2006/42/CE, 2014/30/EU, 2011/65/EU direktiflerinin hükümlerine göre EN 60745-1, EN 60745-2-3, EN 55014-1, EN 55014-2, EN 61000-3-2, EN 61000-3-3.

Ramiro de la Fuente

Müdür Müdür

Eylül 2017



CE  RÖHS

3_MONTAJ

3.1. KORUYUCU CİHAZLARIN MONTAJI



Makinenin kendisi üzerinde herhangi bir işlem yapmadan önce şebeke prizinden çekiniz.

Zimparalama ile ilgili Koruma Mahfazası

Koruma mahfazasının kodlama tuşları, mil rakoru ile uyuyuncaya kadar koruma mahfazasını 6 makinenin mil rakoru üzerine yerleştiriniz. Bunu yaparken serbest bırakma vidasına 1 basın ve basılı tutun.

Koruma mahfazasının 6 pozisyonunu iş prosesinin gereksinimlerine ayarlayınız. Bunun için serbest bırakma vidasını 1 yukarı doğru tutun ve koruma mahfazasını 6 gerekli pozisyona doğru döndürünüz.

Operatör yönünde kıvılcımı engelleyecek şekilde koruma mahfazasını 6 ayarlayınız.

Koruma mahfazası 6 sadece serbest bırakma vidasının 1 çalışması üzerine döndürülebilir! Aksi halde, elektrikli alet herhangi bir durum altında kullanılmaya devam edilemez ve satış servis acentesine gönderilmelidir.

Yedek kulp

Makinenizi yalnızca yedek kulpla 4 birlikte çalıştırınız. Çalışma yöntemine bağlı olarak yedek kulpu 4 makinenin sağına veya soluna doğru sıkınız.

3.2. TAŞLAMA ALETLERİNİN TAKILMASI



Makinenin kendisi üzerinde herhangi bir işlem yapmadan önce şebeke prizinden çekiniz.

Taşlama ve kesme diskleri, çalışırken çok ısınabilir; soğuyana kadar dokunmayınız.

Taşlama makinesi milini 5 ve montajı yapılacak tüm parçaları temizleyiniz. Taşlama aletlerinin sıkıştırılması ve gevşetilmesi için taşlama makinesi milini, mil kilitleme düğmesi 2 ile birlikte kilitleyiniz.

Mil kilitleme düğmesini yalnızca taşlama makinesi mili durmuş haldeyken harekete geçiriniz. Aksi halde, makine hasar görebilir.

Taşlama/Kesme Diski

Taşlama aletlerinin boyutlarına dikkat ediniz. Montaj deliğinin çapı, oynama yapmadan montaj flanşına uygun gelmelidir. Daraltıcılar veya adaptörler kullanmayınız.

Elmas kesme diskleri kullanıldığında, elmas kesme diski üzerindeki dönüş yönü okunun ve makinenin dönüş yönünün (makine kafası üzerindeki dönüş yönü okuna bakınız).

Aynı olmasına dikkat ediniz. (7→8→9)

Montaj sırası için grafik sayfasına bakınız. Taşlama/kesme diskini tutturmak için sıkıştırma somununu 9 sıkınız ve iki delikli somun anahtar ile sıkıştırınız.

Taşlama aleti monte edildikten sonra ve makine açılmadan önce, taşlama aletinin doğru şekilde monte edildiğini ve serbest şekilde döndüğünü kontrol ediniz. Taşlama aletinin, koruma mahfazasına veya diğer parçalara sürtünmediğinden emin olunuz.

3.3. TOZ/TALAŞ ÇIKARIMI

Kurşun içeren kaplamalar, bazı ahşap türleri, mineraller ve metal gibi malzemelerin kaynaklanan tozlar, insan sağlığı için zararlı olabilir. Tozlara dokunulması veya onların solunması, alerjik reaksiyonlara neden olabilir ve/veya kullanıcı veya izleyiciler için solunum enfeksiyonlarına yol açabilir.

Meşe ağacı ve kayın ağacı tozları gibi bazı tozlar, özellikle ahşap işlem katkı maddeleri (kromat, ahşap koruyucu) ile birlikte kansere yol açan unsurlar olarak düşünölmektedir.

Asbest içeren malzemeler yalnızca uzmanlar tarafından kullanılabilir.

- Mümkün olduğu zaman toz çıkarma parçası kullanınız.

- Çalışma yerinde iyi havalandırma sağlayınız.

- P2 filtre sınıfı bir solunum aygıtı takılması tavsiye edilir.

Çalışılacak malzemeler ile ilgili ülkenizdeki ilgili yönetmeliklere riayet ediniz.

4. ÇALIŞTIRMA

4.1. ÇALIŞTIRMA İŞLEMİ

Doğru şebeke voltajına riayet ediniz: Güç kaynağı voltajı, makinenin isim plakasında belirtilen voltaja uygun olmalıdır. 230 V işaretli elektrikli aletler 220 V ile de çalışabilir.

Yeterli rezerv kapasitesine sahip olmayan veya başlatma akımı yükseltmeli uygun voltaj kontrolü ile donatılmayan mobil jeneratörlerden gelen güçle makine çalıştırıldığında, makinenin açılmasına müteakip performans kaybı veya dengesiz davranışlar ortaya çıkabilir.

Lütfen kullanılmakta olan elektrik jeneratörünün uygunluğuna, özellikle şebeke voltajı ve frekansı hususuna riayet ediniz.

Açma ve Kapama

Elektrikli aleti çalıştırmak için Açma/Kapama düğmesini 3 ileri doğru ittirin.

Açma/Kapama düğmesini 3 kilitlemek için, mandalla kilitleninçeye kadar Açma/Kapama düğmesini 3 ön tarafta aşağıya doğru bastırınız.

Elektrikli aleti kapatmak için, Açma/Kapama düğmesini 3 serbest bırakın veya kilitlenmiş ise, Açma/Kapama düğmesinin 3 arkasından kısa süreyle ittiriniz ve daha sonra onu serbest bırakınız.

Kullanmadan önce taşlama aletlerini kontrol ediniz.

Taşlama aleti düzgün şekilde monte edilmelidir ve serbest şekilde hareket edebilmelidir. Yüksüz olarak en az bir dakika boyunca bir test çalıştırması yapınız. Hasarlı, merkez dışı veya titreşim yapan taşlama aletlerini kullanmayınız. Hasarlı taşlama aletleri fırlayabilir ve yaralanmalara neden olabilir.

Bağlantı ve kopukluk SAB 900RPS

Makinenin başlatılması için, serbest bırakma anahtarını 10 geri itin ve makineyi kapatmak için 11. üzerinde üğmesine basın, Düğmeyi 11 uzun bırakın.

4.2. ÇALIŞMA TAVSİYESİ

- Yapısal duvarlardaki yuvalar kesildiğinde dikkatli şekilde çalışınız; "Yapılar ile ilgili Bilgiler" Bölümüne bakınız.

- Kendi ağırlığından dolayı sabit şekilde kalamıyorsa iş parçasını sıkıştırınız.

- Durmuş hale gelmesi için makineye çok ağır şekilde baskı uygulamayınız.

- Taşlama ve kesme diskleri, çalışırken çok ısınabilir; soğuyana kadar dokunmayınız.

Kaba Taşlama

Asla kaba taşlama için kesme diski kullanmayınız.

En iyi kaba taşlama sonuçları, makine, 30° ile 40° bir açıda ayarlandığında elde edilmektedir. Orta derecede bir basınçla makineyi arkaya ve öne doğru hareket ettiriniz. Bu şekilde iş parçası çok ısınmayacaktır, rengi bozulmayacaktır ve yivli yapılar oluşmaz.

Metal Kesme

Kesim yapıldığında, kesilen malzemeye uyarlayarak orta derecede besleme ile çalışınız. Kesme diski üzerine basınç uygulamayınız ve makineyi eğmeyiniz ve sallandırmayınız.

Yana doğru basınç uygularken kesme disklerinin altına çalışma hızını düşürmeyiniz.

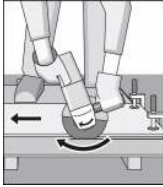

Makine her zaman yukarı taşlama hareketinde çalışmalıdır. Aksi halde, kesimden kontrolsüz şekilde dışa itilerek tehlike ortaya çıkabilir.

Profiller veya kare çitalar kesildiğinde, en küçük çapraz kesitte çalışmak en iyi sonucu verir.

Taş Kesme

Makine yalnızca kuru kesim/taşlama için kullanılabilir.

Taş kesimi için elmas kesme diskinin kullanılması en iyi sonucu verir.

Makineyi açın ve kesme kılavuzunun ön parçasını iş parçasının üzerine yerleştiriniz. Çalışılacak malzemeye uyarlayarak orta derecede besleme ile makineyi kaydırınız.

Örneğin yüksek çakıl içerikli beton gibi özellikle sert malzemelerin kesilmesi için elmas kesme diski, aşırı ısınabilir ve sonuç olarak hasar görebilir. Bu, elmas kesme diski ile dairesel kıvılcım çıkararak ve dönerek açık şekilde kendisini gösterir.

Bu durumda, kesim işlemini yarıda bırakın ve yüksek olarak maksimum hızda kısa bir süre boyunca makinenin çalışarak elmas kesme diskini soğutmasına izin veriniz.

Fark edilebilir şekilde azalan iş ilerlemesi ve dairesel kıvılcımlanma, körelmiş hale gelen elmas kesme diskinin belirtileridir. Aşındırıcı malzemede (örneğin; kireçli kum tuğla) kısa süreli kesim, diski tekrar keskin hale getirebilir.

Yapılar ile ilgili Bilgiler

Yapısal duvarlardaki yuvalar, DIN 1053 Bölüm 1 Direktifine veya ülkeye özgü yönetmeliklere tabidir. Bu yönetmeliklere tüm koşullar altında riayet edilecektir. Çalışmaya başlamadan önce sorumlu yapı mühendisine, mimara veya inşaat denetçisine danışınız.

5. BAKIM VE SERVIS

5.1. BAKIM VE TEMİZLİK

Makinenin kendisi üzerinde herhangi bir işlem yapmadan önce şebeke prizinden çekiniz.

Güvenlik ve doğru çalışma için her zaman makineyi ve havalandırma deliklerini temiz tutunuz.

Aşırı çalışma koşullarında iletken tozlar, metalle çalışma yapılmış halde makine içerisinde birikebilir. Makinenin koruyucu yalıtımı bozulabilir. Artık akım sisteminin (RCD) monte edilmesi ve havalandırma delikleri dışarısına çok sık üfleme yapılmasının yanı sıra böyle durumlarda sabit çıkarma sisteminin kullanılması tavsiye edilmektedir.

Lütfen aksesuarı(ları) dikkatli bir şekilde saklayınız ve kullanınız. İmalat ve test prosedürlerine dikkat edilmesine rağmen makine arıza yaparsa, tamirat, Stayer elektrikli aletler ile ilgili bir satış sonrası servis merkezi tarafından yapılmalıdır. Tüm yazışmalar ve yedek parça siparişlerinde lütfen her zaman makinenin tip plakası üzerinde verilen ürün numarasını belirtiniz.

UYARI! Yeni 3-dişli priz 2-telli kabloya bağlanması ile ilgili önemli talimatlar. Kablodaki teller, aşağıdaki koda göre renklidirler:

Sünmez kablo

Elektrik=kahverengi	Yalnızca kalifiye profesyonel kişi tarafından takılacaktır
Nötr=mavi	

Mavi veya kahverengi teli, priz ın topraklı terminaline bağlamayınız.

Önemli: Herhangi bir nedenden dolayı kalıplanmış fiş, bu elektrikli aletin kablosundan çıkarılırsa, güvenlik ortadan kalkar.

5.2. SATIŞ SONRASI SERVIS VE MÜŞTERİ HİZMETLERİ

Müşteri servisleri ürününüzün onarım ve bakımı ile yedek parçalarına ait sorularınızı yanıtlamaktadır. Demonte görünüşler ve yedek parçalara ait bilgileri şu adreste de bulabilirsiniz: info@grupostayer.com

Müşteri servisi timi satın alacağımız ürünün özellikleri, bu ürünün kullanımını ve ayar işlemleri hakkındaki sorularınız ile yedek parçalarına ait sorularınızı memnuniyetle yanıtlamaktadır.

5.3. ELDEN ÇIKARMA

Elektrikli el aleti, aksesuar ve ambalaj malzemesi çevre dostu bir yöntemle tasfiye edilmek üzere tekrar kazanım merkezine gönderilmelidir.

Sadece AB üyesi ülkeler için:

Elektrikli el aletini evsel çöplerin içine atmayın!



Elektrikli el aletleri ve eski elektronik aletlere ilişkin 2012/19/UE sayılı Avrupa Birliği yönetmeliği ve bunların tek tek ülkelerin hukuklarına uyarlanması uyarınca, kullanım ömrünü tamamlamış elektrikli el aletleri ayrı ayrı toplanmak ve çevre dostu bir yöntemle

tasfiye edilmek üzere yeniden kazanım merkezlerine gönderilmek zorundadır.

Değişiklik haklarımız saklıdır.

es

it

gb

de

fr

p

tr

pl

cz

TEKNİK SERVİS LİSTESİ

FİRMA ADI	BÖLGE	İL	TEL NO	ADRES
Demir Bobinaj	Akdeniz	Adana	0322 352 97 95	Karasoku Mah. Kızılay Cad. Görgün Pasajı No. 12 - Adana
Erol Teknik	Akdeniz	Adana	0322 359 62 83	Ulucami Mah. 17 Sok. No.2/A Seyhan - Adana
Faz Makine Bobinaj	Akdeniz	Antalya	0242 346 58 76	Sanayi Sitesi 663 Sok. No.24 - Antalya
Uzmanlar Bobinaj	Akdeniz	Antalya	0242 221 12 44	Akdeniz Sanayi Sitesi 5007 Sok. No.56 - Antalya
Yıldız Bobinaj	Akdeniz	Antalya	0532 794 74 61	Sanayi Sitesi 4. Blok No.26 Manavgat - Antalya
Arpense Bobinaj	Akdeniz	Hatay	0326 215 23 11	Harap Arası Mah. 4. Ada Çarşısı No.17 - Hatay
Taşkın Bobinaj	Akdeniz	Hatay	0242 215 75 51	Yavuz Salı Sok. 1. Cadde No.11 - Hatay
Ulusal Teknik	Akdeniz	İskenderun	0326 616 09 31	Sanayi Sitesi 324/1 Sok. No.8 - İskenderun
Flaş Hırdavat	Akdeniz	Mersin	0324 336 02 32	Zeytinlibahçe Cad. 4819 Sok. No.15/D - Mersin
Öz Işıklar Elektrik	Akdeniz	Mersin	0324 614 48 07	Tekke Mah. 3704 Sok. No.8 Tarsus - Mersin
Faysal Kaya Bobinaj	Doğu Anadolu	Batman	0488 212 31 15	Yeni Mah. Cad. No.97 - Batman
Teknik Makine Bobinaj	Doğu Anadolu	Erzurum	0442 243 17 34	Sanayi Demirciler Sitesi 1.Blok - Erzurum
Yılmaz Bobinaj	Doğu Anadolu	Erzurum	0442 451 40 95	Ziya Paşa Cad. Aşağı Mah. İspir - Erzurum
Başkent Bobinaj	Doğu Anadolu	Malatya	0422 323 79 51	Dabakhane Mah. Ptt Sok. Sarıbeyoğlu İşhanı No.13 - Malatya
Emekliş Bobinaj	Ege	Afyon	0272 212 11 32	Dumlupınar Mah. Menderes Cad. Karahisar Cad. Karahisar Apt. A Blok No.2 - Afyon
Artemis El Aletleri	Ege	Aydın	0256 316 24 20	Y. Sanayi Sitesi D/14 Blok 533 Sok. No.122 Nazilli - Aydın
Şahin Bobinaj Makine	Ege	Çanakkale	0543 242 51 05	İstiklal Cad. No.154 Biga - Çanakkale
Doğan Bobinaj	Ege	Denizli	0258 264 55 15	Bakırlı Mah. 158 Sok. Sedef İşhanı No.18 - Denizli
Ünalı Bobinaj	Ege	Denizli	0258 265 48 42	1. Sanayi Sitesi 160 Sok. No.34 - Denizli
İzmir Bobinaj	Ege	İsparta	0246 223 23 18	Yeni Sanayi Sitesi 6. Blok No.28 - Isparta
Birlik Bobinaj	Ege	İzmir	0232 458 39 42	2824 Sok. No.18/1 1. Sanayi Sitesi - İzmir
Kardeşler Boninaj	Ege	İzmir	0232 441 52 51	1301 Sok. No.55/A Çankaya - İzmir
Kent Bobinaj	Ege	İzmir	0232 328 10 33	8780-33 Sokak No.50 Ata Sanayi Sitesi, Çiğli - İzmir
Özgür Bobinaj	Ege	İzmir	0232 459 45 39	1204. Sok. No.1/B Ege İş Merkezi - Yenisehir - İzmir
Platin Trafo	Ege	İzmir	0232 237 49 10	629 Sok. No.26/28 Şirinyer - İzmir
Manisa Güçlü Bobinaj	Ege	Manisa	0236 233 38 00	Kenan Evren San. Sitesi 5302 Sok. No.6 - Manisa
Bodrum Makine	Ege	Muğla	0252 313 27 42	Göltürbükü Mah. Sanayi Sitesi - Ethem Demirez Sok. No.8 Bodrum - Muğla
Başer Bobinaj	Ege	Uşak	0276 215 15 96	İsliche Mah. Adaş Sok. No.14/B - Uşak
Voltam Bobinaj	G.Doğu Anadolu	Diyarbakır	0412 237 60 21	1. Sanayi Sitesi, B5 Blok. No.6 - Diyarbakır
Ümit Elektronik	G.Doğu Anadolu	Erzincan	0446 224 08 01	Yeni Sanayi Sitesi 5. Sokak No. 2 - Erzincan
Alaattin Bencan Elektrik	G.Doğu Anadolu	Gaziantep	0342 325 03 28	Yeşilova Mah. Korutürk Cad. No.124-A - Gaziantep
Çözüm Bobinaj	G.Doğu Anadolu	Gaziantep	0342 231 95 00	İsmet Paşa Mah. İlk Belediye Başkanı Cad. No.3/C - Gaziantep
Japon Hasan	G.Doğu Anadolu	Gaziantep	0342 218 02 81	Karatarla Mah. Söylemez Pasajı 194/2 - Gaziantep
Bayram Bobinaj	G.Doğu Anadolu	Kahramanmaraş	0344 231 08 26	Menderes Mah. Girne Cad. No.52 - Kahramanmaraş
Hakan Bobinaj	G.Doğu Anadolu	Şanlıurfa	0342 646 92 01	Sanayi Sitesi Cesur Cad. No.19 - Şanlıurfa
Gelişmiş El Aletleri	İç Anadolu	Ankara	0312 385 90 98	43 A Sok. Ticaret İş Hanı No.5 Ostim - Ankara
Tezcan Elektrik Bobinaj	İç Anadolu	Ankara	0312 354 80 21	42/A Sokak No.33 Ostim - Ankara
Özkan Bobinaj	İç Anadolu	Çorum	0364 224 75 97	G. Bey Mah. Kubbeli Cad. No.77 - Çorum
Öz Teknik Bobinaj	İç Anadolu	Eskişehir	0532 783 22 26	75. Yıl Mah. Teksan E/4 Blok No.8 - Eskişehir
Onur Bobinaj	İç Anadolu	Kahramanmaraş	0344 236 10 24	Yeni Sanayi Sitesi 23. Çarşı No.33 - Kahramanmaraş
Özpa Elektrik Bobinaj	İç Anadolu	Karaman	0536 647 26 24	Yeni Sanayi Sitesi 676 Sok. No.16 - Karaman
Ahmet Varol Akın Elektrik	İç Anadolu	Kayseri	0352 336 41 23	Eski Sanayi Bölgesi 5. Cad. No.8/D - Kayseri
Ankaralı Elektrik Tic. Ltd. Şti.	İç Anadolu	Kayseri	0352 336 42 16	Sanayi Bölgesi 3. Cad. No.43 Kocasan - Kayseri
Sözenler Bobinaj	İç Anadolu	Konya	0332 342 63 18	Fevzi Çakmak Mah. Komsan İş Merkezi Anamur Sok. No.8 - Konya
Teknik Yavuz Bobinaj	İç Anadolu	Konya	0332 235 23 07	Fatih Mah. Karatay Sanayi Sitesi Çelik Sok. No.7 Selçuklu - Konya
Yavuzhan Bobinaj	İç Anadolu	Konya	0332 233 29 60	Karatay San. Çobandede Sok. No.20 - Konya

Emek Motor	İç Anadolu	Niğde	0532 577 22 90	Eski Sanayi Sitesi 1. Blok No.2 - Niğde
Fikri Bursal Oğuzhan Bobinaj	İç Anadolu	Sivas	0346 223 47 92	Şehitler Cad. No.27 - Sivas
Samim Yurtbay Bobinaj	Karadeniz	Bartın	0378 228 45 03	Yeni Sanayi Sitesi 2 Nolu Sok. No.25 - Bartın
Özoto Rady. Nalb. San. Tic. Ltd. Şti.	Karadeniz	Bolu	0374 215 22 94	Sanayi Sitesi 4.Blok No.4 - Bolu
Teknik İş Bobinaj	Karadeniz	Düzce	0380 524 57 23	Şerefiye Mah. Çınar Sok. No.18/C - Düzce
Özcan Bobinaj	Karadeniz	Giresun	0454 212 17 35	H. Siyam Mah. Fatih Cad. No.94/B - Giresun
Damla Elektrik Bobinaj	Karadeniz	Karabük	0370 412 77 00	Hürriyet Mah. Aktaş Sok. No.17/B - Karabük
Teknik Bobinaj	Karadeniz	Kastamonu	0366 212 62 26	İnönü Mah. İnebolu Cad. Sanayi Çarşısı No.132 - Kastamonu
Kahvecioğlu Elektrik	Karadeniz	Ordu	0452 233 13 35	Durgöl Mah. Atatürk Bulvarı No.205 - Ordu
Akış Bobinaj	Karadeniz	Samsun	0362 238 07 23	Sanayi Sitesi Ulu Cad. No.31/B Samsun
Aksa Bobinaj	Karadeniz	Samsun	0362 238 88 38	Gülşan Sanayi Sitesi Ali Rıza Bey Bulvarı No.25/A - Samsun
Çetin Elektrik Bobinaj	Karadeniz	Tokat	0356 214 63 07	Sanayi Sitesi Cami Altı No.22 - Tokat
Jet Teknik	Karadeniz	Trabzon	0462 225 08 81	1 Nolu Erdoğan Mah. Nazifbey Sok. No.17/A - Trabzon
Kalyon Soğutma	Karadeniz	Trabzon	0462 223 47 62	Gülbahar Hatun Mah. Mumcular Sok. No.21 - Trabzon
Saran Bobinaj	Karadeniz	Trabzon	0462 325 45 64	Değirmendere Mah. Rize Cad. Altın Sok. No. 6 - Trabzon
Tiryaki Bobinaj	Karadeniz	Trabzon	0462 325 25 93	Büyük Sanayi Sitesi Sosyal Hizmet Binası No.12 Değirmendere - Trabzon
Ermak Ticaret	Karadeniz	Zonguldak	0372 316 11 79	Meydanbaşı Cad. No.77/B Karadeniz Ereğlisi - Zonguldak
Özkan Bobinaj	Marmara	Balıkesir	0266 244 80 80	Epe Mah. Avdan Sokak No.9/2 - Balıkesir
Süper Teknik	Marmara	Bursa	0224 272 07 03	Kırcaali Mah. Namik Kemal Sok. No.1/3 - Bursa
Vokart LTD	Marmara	Bursa	0224 441 57 00	Gazılar Cad. Erklibağçe Sok. No.6-B 7-B Osmangazi - Bursa
Altinel Bobinaj	Marmara	İstanbul	0216 540 28 77	Yukarı Dudullu Bostancı Yolu Kerem Sok. No.2/A Ümraniye - İstanbul
Baysal Makine San. Ve Tic. Ltd. Şti.	Marmara	İstanbul	0216 488 31 58	Çavuşoğlu Mah. Namik Kemal Sok. No.13C Kartal - İstanbul
Birlik Elektromekanik	Marmara	İstanbul	0212 222 94 66	Perpa Tic. Merkezi B Blok 4. Kat No.318 Şişli - İstanbul
Can Dalgıç Pompa	Marmara	İstanbul	0216 493 24 22	Aydintepe Mah. Karınca Sok. No.11 Tuzla - İstanbul
Erdoğan Elektrik Bobinaj Atölyesi	Marmara	İstanbul	0212 520 54 65	Küçükpazar Mah. Yeni Hayat Sok. No.6/1 - İstanbul
Fişek Hırdavat Ticaret ve Sanayi A.Ş.	Marmara	İstanbul	0216 499 11 35	Esenşehir Mah. Geçici 131 Sk. No:56/1 Y. Dudullu - Ümraniye - İstanbul
Furkan Elektronik	Marmara	İstanbul	0212 482 33 54	Aksınal Sanayi Sitesi C Blok No.13 Topkapı - İstanbul
Gül Makine	Marmara	İstanbul	0532 407 10 66	Bağcılar Güngören Sanayi Sitesi Çarşı Grubu No.46 İkitelli - İstanbul
Gülşah Elektrik	Marmara	İstanbul	0212 875 78 92	Mermerciler Sanayi Sitesi 1. Cad. No.11 Beylikdüzü - İstanbul
Korkut Bobinaj	Marmara	İstanbul	0212 249 10 99	Perşembe Pazarı Cad. Kale Han No.25 Karaköy - İstanbul
Okurt Elektrik	Marmara	Kocaeli	0262 644 90 44	Gaziler Mah. İbrahim Ağa Cad. No.247-A Gebze - Kocaeli
Teknik Karot Bobinaj	Marmara	Kocaeli	0262 642 26 86	Gaziler Mah. İbrahim Ağa Cad. No.159 Gebze - Kocaeli
Osman Kaymaz	Marmara	Tekirdağ	0282 673 36 58	Yeni Sanayi Sitesi 5. Blok No.6 Çorlu - Tekirdağ

Instrukcja ta jest zgodna z datą produkcji urządzenia, znajdującą się informacje na temat danych technicznych urządzenia nabyte ręcznego sprawdzania aktualizacji naszych maszyn na stronie internetowej : ww.grupostayer.com

1_ZASADY BEZPIECZEŃSTWA

1.1 OSTRZEŻENIA DOTYCZĄCE BEZPIECZEŃSTWA PODCZAS SZLI-FOWANIA, WYGŁADZANIA, OC-ZYSZCZANIA POWIERZCHNI SZC-ZOTKĄ DRUCIANĄ LUB ODCINANIA ZA POMOCĄ ŚCIERNIC.

Opisywane elektronarzędzie jest przeznaczone do pracy jako szlifierka zwykła, szlifierka do szlifowania papierem ściernym, do oczyszczania powierzchni szcztoką drucianą lub do cięcia za pomocą ściernic. Należy przeczytać wszystkie ostrzeżenia dotyczące bezpieczeństwa, instrukcje, obeerzeć rysunki i zapoznać się danymi technicznymi dostarczonymi z tym narzędziem. Niestosowanie się do wszystkich instrukcji podanych poniżej może spowodować porażenie prądem, pożar i/ lub ciężkie obrażenia ciała.

Niniejsze elektronarzędzie nie jest zalecane do polerowania. Operacje, do których elektronarzędzie to nie jest przeznaczone, mogą stwarzać zagrożenie i powodować obrażenia ciała.

Nie należy korzystać z akcesoriów, które nie są specjalnie zaprojektowane i zalecane przez producenta narzędzia. Sam fakt, że jakieś akcesoria można umocować w elektronarzędziu, nie zapewnia bezpiecznej pracy.

Prędkość znamionowa osprzętu powinna być co najmniej równa maksymalnej prędkości podanej na elektronarzędziu. Akcesoria uruchomione szybciej niż ich prędkości znamionowe mogą pęknąć i rozpaść się na kawałki.

Średnica zewnętrzna i grubość osprzętu musi mieścić się w zakresie parametrów znamionowych elektronarzędzia. Akcesoria o niewłaściwym rozmiarze nie mogą być odpowiednio zabezpieczone lub kontrolowane.

Średnica otworu ściernic, kołnierzy, tarcz lub innych narzędzi powinna być właściwie dopasowana do wrzeciona elektronarzędzia. Akcesoria z otworami, które nie pasują do sprzętu mocującego elektronarzędzia będą obracać się bez należytego wyważenia, nadmiernie wibrować i mogą spowodować utratę kontroli nad narzędziem.

Nie używać uszkodzonych akcesoriów. Przed każdym użyciem skontrolować osprzęt, taki jak ściernice, czy nie są wyszczerbione i pęknięte, tarcze mocujące, czy nie mają pęknięć, wyrw lub nie są nadmiernie zużyte, szcztoki druciane, czy nie mają luźnych lub popękanych drutów. Jeżeli elektronarzędzie lub któreś z akcesoriów spadnie, należy je sprawdzić pod kątem uszkodzeń

lub zainstalowaniu nieuszkodzony osprzęt. Po kontroli i zamontowaniu narzędzia, należy stanąć samemu oraz ustawić osoby postronne z dala od płaszczyzny obrotu narzędzia i uruchomić elektronarzędzie przy maksymalnej prędkości obrotowej bez obciążenia przez jedną minutę. Uszkodzone akcesoria zwykle rozpadną się podczas tego testu.

Stosować środki ochrony osobistej. W zależności od wykonywanej pracy, należy używać osłony twarzy, gogli ochronnych lub okularów. W stosownych przypadkach, należy nosić maskę przeciwpyłową, ochraniacze na uszy, rękawice i fartuch, który zatrzyma drobiny materiału ściernego i obrabianego przedmiotu. Sprzęt ochronny na oczy musi być zdolny do zatrzymania latających odpadków powstających podczas różnych operacji. Maska przeciwpyłowa lub oddechowa powinna filtrować cząsteczki wytwarzane podczas pracy. Długotrwałe narażenie na duże natężenie hałasu może spowodować utratę słuchu.

Osoby postronne powinny znajdować się w bezpiecznej odległości od miejsca pracy. Każdy, kto wchodzi do strefy roboczej musi założyć środki ochrony osobistej. Fragmenty obrabianego przedmiotu lub pękniętego narzędzia mogą odlecieć i spowodować obrażenia poza bezpośrednim obszarem roboczym.

Elektronarzędzie należy trzymać tylko za izolowane powierzchnie uchwytów podczas wykonywania cięcia, gdzie narzędzie robocze może zetknąć się z ukrytymi przewodami elektrycznymi lub z własnym kablem. Kontakt z przewodem pod napięciem spowoduje, że również części metalowe elektronarzędzia znajdują się pod napięciem i mogą porazić operatora.

Trzymać przewód z dala od wirującego narzędzia. W razie utraty kontroli nad sprzętem, kabel może zostać przecięty lub wkręcony, a dłoń lub ręka operatora może być wciągnięta przez wirujące narzędzie.

Nigdy nie odkładać elektronarzędzia dopóki jego narzędzie nie zatrzyma się całkowicie. Wirujący osprzęt może zahaczyć o powierzchnię i spowodować utratę kontroli nad elektronarzędziem.

Nie należy uruchamiać elektronarzędzia podczas przenoszenia go przy swoim boku. Przypadkowy kontakt z wirującym narzędziem może spowodować wkręcenie ubrania i przyciągnięcie osprzętu do ciała.

Regularnie czyścić otwory wentylacyjne elektronarzędzia. Wentylator silnika wciąga kurz do środka obudowy, a nadmierne nagromadzenie sproszkowanego metalu może powodować zagrożenia elektryczne.

Nie używać elektronarzędzia w pobliżu materiałów łatwopalnych. Iskry mogą zapalić te materiały. Nie korzystać z akcesoriów, które wymagają płynnych chłodziw. Użycie wody lub innych cieczy chłodziw może spowodować porażenie prądem.

1.2 ODRZUT I OSTRZEŻENIA Z NIM ZWIĄZANE

Odrzut jest nagłą reakcją na zakleszczenie lub zahaczenie obracającej się tarczy, tarczy mocującej, szczołki lub innego wyposażenia dodatkowego. Zakleszczenie lub zahaczenie powoduje nagłe zatrzymanie obracającego się narzędzia, co z kolei prowadzi do tego, że elektronarzędzie zostaje odrzucone w sposób niekontrolowany w kierunku przeciwnym do kierunku obrotów narzędzia w miejscu zacięcia się. Na przykład, jeżeli ściernica zostanie unieruchomiona lub zakleszczona przez obrabiany przedmiot, krawędźkoła, które wchodzi do punktu zacisku może zaryć w powierzchnię materiału, co spowoduje, że koło wydostanie się na zewnątrz lub odskoczy. Ściernica może odbić w stronę operatora lub od niego, w zależności od kierunku ruchu tarczy w momencie zakleszczenia. W takich warunkach tarcze ścierne mogą również pęknąć. Odrzut jest wynikiem nieprawidłowej eksploatacji elektronarzędzia i/ lub skutkiem stosowania niewłaściwych procedur lub warunków pracy. Można go uniknąć poprzez podjęcie odpowiednich środków ostrożności, tak jak opisano poniżej.

Trzymać mocno elektronarzędzie i ustawić swoje ciało i ramię, tak aby móc przeciwstawić się siłom odrzutu. Zawsze należy używać uchwytu dodatkowego, jeśli został dostarczony, dla maksymalnej kontroli nad odrzutem lub reakcją momentu obrotowego podczas rozruchu. Operator może kontrolować reakcje momentu lub siły odrzutu, jeśli zastosuje odpowiednie środki ostrożności.

Nie wolno trzymać ręki w pobliżu obracającego się narzędzia. Akcesoria takie mogą odbić do tyłu i uderzyć w rękę.

Nie stawać w miejscu, w którym znajdzie się elektronarzędzie po wystąpieniu odrzutu. Odrzut wyrzuci narzędzie w kierunku przeciwnym do ruchu tarczy w punkcie zahaczenia.

Zachować szczególną ostrożność podczas obróbki narożników, ostrych krawędzi itp. Unikać podrzucania i obijania narzędziem o różne przeszkody. Narożniki, ostre krawędzie lub obijanie sprzyjają zaczepianiu się obracających narzędzi i mogą spowodować utratę panowania nad sprzętem lub odrzut.

Nie należy zakładać łańcuchowych tarcz rzeźbiarskich, czy zębanych brzeszczotów. Tarcze takie często powodują odrzut i utratę kontroli nad elektronarzędziem.

1.3 DODATKOWE WSKAZÓWKI DOTYCZĄCE BEZPIECZEŃSTWA PRZY SZLIFOWANIU I CIĘCIU

Używać wyłącznie ściernic zalecanych do posiadanego elektronarzędzia oraz specyficznej osłony zaprojektowanej dla wybranej tarczy. Tarcze, dla których urządzenie nie zostało zaprojektowane, nie mogą być odpowiednio zabezpieczone i stwarzają zagrożenie.

Oslona musi być dobrze przymocowana do elektronarzędzia i ustawiona tak, aby zapewnić maksymalne bezpieczeństwo, czyli w ten sposób, by jak najmniejsza powierzchnia tarczy była odsłonięta w kierunku operatora. Oslona chroni operatora przed rozbitymi fragmentami tarcz i przypadkowym kontaktem z tarczą ścierną.

Tarcze muszą być używane wyłącznie do zalecanych zastosowań. Nie wolno, na przykład, szlifować używając boku tarczy tnącej. Tarcze ścierne tnące przeznaczone są do szlifowania obwodowego; siły boczne oddziałujące na te tarcze mogą spowodować ich zniszczenie.

Zawsze używać nieuszkodzonych kołnierzy mocujących o odpowiednim rozmiarze i kształcie do wybranej tarczy. Odpowiednie kołnierze mocujące podtrzymują tarczę, zmniejszając tym samym prawdopodobieństwo jej pęknięcia. Kołnierze do tarcz tnących mogą być inne, niż kołnierze do ściernic.

Nie używać zużytych ściernic od większych elektronarzędzi. Tarcze przeznaczone do większych elektronarzędzi nie nadają się do wyższych prędkości mniejszego narzędzia i mogą się rozpaść.

1.4 DODATKOWE ZASADY BEZPIECZEŃSTWA DOTYCZĄCE CIĘCIA ŚCIERNICAMI

Nie „zakleszczać” tarczy ścierniej tnącej ani jej nadmiernie nie naciskać. Nie należy próbować ciąć zbyt głęboko. Przeciążona ściernica jest bardziej podatna na skracanie lub zakleszczanie się tarczy w nacięciu oraz zwiększa możliwość odrzutu lub złamania tarczy. Nie ustawiać się w linii obracającej się tarczy bądź za nią. Kiedy tarcza, w obrabianym miejscu, oddala się od ciała operatora, ewentualny odrzut może wypchnąć ściernicę i odrzucić ją bezpośrednio na niego.

Gdy tarcza zakleszczy się lub przerwie cięcie z jakiegokolwiek powodu, należy wyłączyć elektronarzędzie i przytrzymać je nieruchomo, aż narzędzie i zatrzyma się całkowicie. Nigdy nie próbować odsuwać tarczy tnącej od nacięcia, gdy jest ona w ruchu, gdyż w przeciwnym razie może nastąpić odrzut. Należy zbadać przyczynę zakleszczania się tarczy i podjąć działania naprawcze w celu jej wyeliminowania.

Nie rozpoczynać ponownie cięcia w obrabianym elemencie. Należy poczekać, aż tarcza osiągnie pełną prędkość i wtedy ponownie ostrożnie wprowadzić ją do nacięcia. Tarcza może zakleszczyć się, wyskoczyć w górę lub odbić do tyłu, gdy elektronarzędzie zostanie uruchomione wtedy, gdy jest ona zagłębiona w obrabianym materiale.

Panele lub inne elementy ponadwymiarowe należy podeprzeć, aby zminimalizować ryzyko zakleszczenia tarczy i odrzutu. Duże płyty mają tendencję do wyginania się pod własnym ciężarem.

Dłatego należy umieścić podparcie pod obrabianym przedmiotem w pobliżu linii cięcia i blisko krawędzi obrabianego elementu po obu bokach tarczy.

Należy zachować szczególną ostrożność w przypadku wykonywania cięć wglębnych w istniejących ścianach lub w innych pustych przestrzeniach. Wystająca tarcza może przeciąć rurę gazową, wodną, instalację elektryczną lub przedmioty, które mogą spowodować odrzut.

1.5 ZASADY BEZPIECZEŃSTWA PODCZAS OCZYSZCZANIA POWIERZCHNI SZCZOTKĄ DRUCIANĄ

Należy mieć świadomość, że druty ze szczotki są wyrzucane nawet podczas zwykłej pracy. Nie przeciążać drutów poprzez nadmierne obciążanie szczotki. Druty ze szczotki mogą z łatwością przebić lekkie ubranie i / lub skórę.

Jeśli zalecane jest korzystanie z osłony podczas używania szczotki drucianej, nie należy dopuścić do jakiegokolwiek kontaktu szczotki drucianej z nią. Szczotka druciana może zwiększyć swoją średnicę z powodu obciążenia i sił odśrodkowych.

1.6 DODATKOWE UWAGI DOTYCZĄCE BEZPIECZEŃSTWA



Nosić okulary ochronne

Stosować odpowiednie czujniki do ustalenia, czy w miejscu pracy nie są ukryte przewody zasilające lub wezwac na pomoc miejscowe jednostki energetyczne. Kontakt z przewodami elektrycznymi może doprowadzić do pożaru lub porażenia prądem. Uszkodzenie linii doprowadzającej gaz może doprowadzić do wybuchu. Naruszenie linii wodociągowej powoduje uszkodzenia mienia lub może spowodować porażenie prądem.

Ustawić włącznik/wyłącznik w pozycji wyłączenia (off), gdy zasilanie zostanie przerwane, na przykład, podczas awarii zasilania lub wtedy, gdy wtyczka jest wyciągnięta z gniazdka. Zapobiega to niekontrolowanemu uruchomieniu urządzenia.

Podczas obróbki kamienia, należy używać odciągu do pyłu. Odciąg taki musi być zatwierdzony do ekstrakcji pyłu kamiennego. Korzystanie z takiego urządzenia redukuje zagrożenia związane z pyłami.

Należy używać przewodnicy podczas cięcia kamienia. Bez bocznej przewodnicy tarcza tnąca może zakleszczyć się i spowodować odrzut.

Podczas pracy z urządzeniem, należy zawsze trzymać je mocno obydwiema rękami, przyjmując bezpieczną postawę ciała. Bezpieczniej jest prowadzić elektronarzędzie używając obydwu rąk.

Utrzymywać miejsce pracy w czystości. Mieszanki materiałów są szczególnie niebezpieczne. Pył z lekkich stopów może zapalić się lub eksplodować.

Nigdy nie używać urządzenia z uszkodzonym kablem.

Nie dotykać uszkodzonego kabla i wyciągnąć wtyczkę z gniazdka, kiedy kabel zostanie uszkodzony podczas pracy. Uszkodzone przewody zwiększają ryzyko porażenia prądem elektrycznym.

2. OPIS FUNKCJONALNY



Należy przeczytać wszystkie ostrzeżenia dotyczące bezpieczeństwa i instrukcje. Niezastosowanie się do ostrzeżeń i zaleceń może spowodować porażenie prądem, pożar i / lub ciężkie obrażenia ciała.

2.1. PRZEZNACZENIE

Urządzenie to jest przeznaczone do cięcia, ścierania i szczotkowania materiałów metalowych i kamiennych bez użycia wody.

Z zatwierdzonymi narzędziami szlifierskimi, może być wykorzystywane do szlifowania papierem ściernym z użyciem tarcz ściernych.

2.2. CECHY PRODUKTU

Numeracja elementów produktu odnosi się do rysunku urządzenia, który znajduje się na stronie graficznej.

- 1 Śruba zwalniająca osłonę zabezpieczającą
- 2 Przycisk blokady wrzeczona
- 3 Włącznik/wyłącznik
- 4 Uchwyt dodatkowy
- 5 Wrzeczono szlifierki
- 6 Osłona zabezpieczająca do szlifowania
- 7 Kolnierz mocujący
- 8 Tarcza szlifierska/tnąca
- 9 Nakrętka mocująca
10. Przełącznik blokady (SAB900RPS)
11. Długi przełącznik (SAB900RPS)

2.3. INFORMACJE O HAŁASIE I WIBRACJACH

Wartości podane w niniejszym dokumencie obowiązują dla napięć nominalnych [U] 230/240 V ~ 50/60 Hz - 110/120 V ~ 60 Hz. Dla niższych napięć i modeli w niektórych krajach wartości te mogą ulegać zmianie. Należy sprawdzić numer artykułu na tabliczce znamionowej urządzenia. Nazwy handlowe poszczególnych urządzeń mogą się od siebie różnić.

Zastrzegamy sobie prawo do wprowadzania zmian wynikających z postępu technicznego.



= Znamionowa moc wejściowa



= Liczba obrotów bez obciążenia



= Maksymalna średnica tarczy



= Gwint wrzeciona



= Masa

Typowe poziomy hałasów wg skali A:



= Przyspieszenie mierzone typowo na uchwycie

LPA = Poziom ciśnienia akustycznego

LWA = Poziom mocy akustycznej

Poziom hałasu podczas pracy może przekroczyć 85 dB (A).



Należy nosić słuchawki ochronne!

Wartości zmierzono zgodnie z normą EN 60745.

Dane techniczne zawarte w niniejszym dokumencie należy interpretować z określonym marginesem tolerancji (zgodnie z obowiązującymi przepisami).

2.4. DOKUMENT PRZEDSTAWIAJĄCY TREŚĆ DEKLARACJI ZGODNOŚCI

Niżej podpisany, w imieniu Stayer Iberia S.A.
z siedzibą po adresem:

Calle Sierra de Cazorla, 7 Área Empresarial Andalucía
Sector 1 28320 PINTO (MADRID)

Tel. +34 902 91 86 81

Certyfikuje urządzenie:

Typ: Szlifierka kątowa

Deklarujemy z pełną odpowiedzialnością, że produkt opisany w dziale „Dane techniczne” jest zgodny z następującymi normami lub dokumentami normalizacyjnymi: EN 60745-1, EN 60745-2-3, EN 55014-1, EN 55014-2, EN 61000-3-2, EN 61000-3-3, zgodnie z przepisami dyrektyw 2006/42/CE, 2014/30/EU, 2011/65/EU.

Dokumentacja techniczna przechowywana jest przez producenta: Stayer Iberica S.A. Area Empresarial De Andalucía, Sierra De Cazorla, 7, 28320 Pinto, Madrid – Spain.

Niżej podpisany jest odpowiedzialny za przygotowanie dokumentacji technicznej i składa tę deklarację w imieniu Stayer Iberica S.A.

Data: 29.08.2012

Dystrybutorem producenta w Polsce jest:
Północna Grupa Narzędziowa Sp. z o.o.,
14-100 Ostróda, ul. Hurtowa 6.



CE  R0HS

Wrzesień 2017

3_MONTAŻ

3.1 MONTAŻ URZĄDZEŃ ABEZPIECZAJĄCYCH



Przed wszystkimi pracami przy elektronarzędziu należy wyciągnąć wtyczkę z gniazda.

Osłona zabezpieczająca do szlifowania

Umieścić osłonę zabezpieczającą 6 na kołnierzu wrzeciona maszyny tak, aby klucze kodujące osłony zabezpieczającej zgadzały się kołnierzem wrzeciona. Robiąc to należy wcisnąć i przytrzymać śrubę zwalniającą 1.

Ustawić pozycję osłony zabezpieczającej 6 do wymagań procesu pracy. W tym celu należy zwolnić śrubę 1 do góry i przekroczyć osłonę zabezpieczającą 6 w wymagane położenie.

Ustawić osłonę zabezpieczającą 6 w taki sposób, żeby iskrzenie w kierunku operatora było blokowane.

Osłona zabezpieczająca 6, może być obrócona tylko po uruchomieniu śruby zwalniającej 1! W przeciwnym wypadku urządzenie nie może być w żadnych okolicznościach nadal używane i musi zostać dostarczone do serwisu posprzedażnego.

Uchwyt dodatkowy

Urządzenie należy używać wyłącznie z uchwytem dodatkowym 4.

Uchwyt dodatkowy 4 należy przykręcić – w zależności od rodzaju pracy – po prawej lub lewej stronie głowicy elektronarzędzia.

3.2. MONTAŻ NARZĘDZI SZLIFIERSKICH



Przed rozpoczęciem jakichkolwiek prac na samym urządzeniu, wyciągnąć wtyczkę z gniazdka.

Tarcze szlifierskie i tnące nagrzewają się podczas pracy do bardzo wysokich temperatur– nie należy ich dotykać, zanim nie ostygną.

Oczyścić wrzeciono szlifierki 5 oraz wszystkie części, które mają być montowane. Na czas mocowania i luzowania narzędzi szlifierskich, zablokować wrzeciono szlifierki przyciskiem blokady wrzeciona 2.

Nacisnąć przycisk blokady wrzeczona dopiero wtedy, gdy wrzeczono szlifierki się zatrzyma. W przeciwnym razie urządzenie może zostać uszkodzone.

Tarcza szlifierska/tnąca

Należy zwracać uwagę na wymiary narzędzi szlifierskich. Średnica otworu narzędzia musi pasować do kołnierza mocującego 7. Nie należy stosować żadnych adapterów ani reduktorów.

Używając diamentowych tarcz tnących, należy zwrócić uwagę, by strzałka wskazująca kierunek, umieszczona na tarczy odpowiadała kierunkowi obrotów elektronarzędzia (por. strzałkę wskazującą kierunek obrotu na głowicy elektronarzędzia).

Sekwencję montażu pokazano na stronach z ilustracjami. (7→8→9)

Aby zamocować tarczę szlifierską/tnącą, należy nakręcić nakrętkę mocującą 9 i dokręcić za pomocą klucza widełkowego.

Po zamontowaniu narzędzia szlifierskiego, a przed uruchomieniem szlifierki należy sprawdzić, czy narzędzie szlifierskie jest właściwie zamocowane i czy może się swobodnie obracać. Należy upewnić się, czy narzędzie szlifierskie nie haczy o osłonę zabezpieczającą lub o inny element elektronarzędzia.

3.3. ODSYSANIE PYŁÓW/WIÓRÓW

Pyły z materiałów takich jak powłoki zawierające otę, niektóre gatunki drewna, minerały i metale mogą być szkodliwe dla zdrowia. Dotykanie lub wdychanie tych pyłów może wywoływać reakcje alergiczne i / lub prowadzić do infekcji dróg oddechowych użytkowników i osób znajdujących się w pobliżu.

Niektóre rodzaje pyłów, np. dębiny lub buczyny, uważane są za rakotwórcze, szczególnie w połączeniu z substancjami do obróbki drewna (chromiany, impregnaty do drewna). Materiały, zawierające azbest mogą być obrabiane jedynie przez odpowiednio przeszkolony personel.

– W razie możliwości należy stosować odsysanie pyłów.

– Należy zawsze dbać o dobrą wentylację stanowiska pracy.

– Zaleca się noszenie maski przeciwpyłowej z pochłaniaczem klasy P2.

Przestrzegać odpowiednich przepisów krajowych dotyczących obrabianych materiałów.

4. EKSPLOATACJA

4.1. ROZPOCZĘCIE PRACY

Należy zwracać uwagę na odpowiednie napięcie w sieci! Napięcie źródła prądu musi być zgodne z danymi na tabliczce namionowej elektronarzędzia. Elektronarzędzia przeznaczone do pracy pod napięciem 230 V można również przyłączyć do sieci 220 V.

W przypadku eksploatacji elektronarzędzia przy pomocy przenośnych generatorów prądowców, nie dysponujących wystarczającymi rezerwami mocy lub odpowiednią regulacją napięcia ze wzmocnieniem prądu rozruchowego, może dojść do zmniejszenia wydajności obróbki lub do nietypowych zachowań przy włączaniu. Należy zwrócić uwagę na przydatność zastosowanego generatora prądowców, szczególnie pod kątem napięcia sieciowego i częstotliwości zasilania sieciowego.

Włączanie i wyłączanie

W celu włączenia elektronarzędzia należy przesunąć włącznik/wyłącznik 3 do przodu.

Aby **zablokować** włącznik/wyłącznik 3, należy docisnąć przednią część włącznika/wyłącznika 3, aż zostanie zablokowany przez zaczep.

Aby wyłączyć elektronarzędzie należy zwolnić włącznik/wyłącznik 3 lub, jeśli jest zablokowany, docisnąć włącznik/wyłącznik 3, a następnie puścić.

Narzędzia szlifierskie należy skontrolować przed użyciem. Narzędzie szlifierskie musi być prawidłowo zamontowane i musi się swobodnie obracać. W ramach testu uruchomić elektronarzędzie bez obciążenia na co najmniej jedną minutę. Nie stosować uszkodzonych, niewyśrodkowanych lub wibrujących narzędzi szlifierskich. Uszkodzone narzędzia szlifierskie mogą pęknąć i spowodować obrażenia.

Podłączenie i odłączanie SAB 900RPS

Do uruchomienia urządzenia, przesunąć przełącznik zwalniający 10 i naciśnij przycisk powyżej 11. **Aby wyłączyć** urządzenie, należy zwolnić przełącznik 11 długości.

4.2. INSTRUKCJA UŻYTKOWANIA

- Zachować ostrożność przy wykonywaniu szczelin w ścianach nośnych, zob. „Informacje dotyczące konstrukcji”.

- Jeżeli ciężar własny obrabianego przedmiotu nie gwarantuje stabilnej pozycji, należy go zamocować.

- Nie obciążać urządzenia aż tak mocno, że się zatrzyma.

- Podczas pracy tarcze szlifierskie i tnące rozgrzewają się do bardzo wysokich temperatur – nie należy ich dotykać, zanim nie ostygną.

Szlifowanie zgrubne

Nigdy nie używać tarcz tnących do szlifowania zgrubnego.

Najlepsze efekty przy szlifowaniu zgrubnym osiąga się prowadząc tarczę ścierną pod kątem 30° do 40°. Elektronarzędzie należy prowadzić z lekkim dociskiem. Dzięki temu materiał obrabiany nie rozgrzeje się za bardzo, nie ulegnie odbarwieniu i nie dojdzie do powstania w nim rowków.

Cięcie metalu

Podczas przecinania należy zwrócić uwagę na równomierny posuw, dopasowany do właściwości obrabianego materiału. Nie należy wywierać nacisku na tarczę tnącą, przechylać elektronarzędzia ani wykonywać nim ruchów oscylacyjnych.

Nie wolno wyhamowywać biegu tarczy poprzez boczny nacisk.

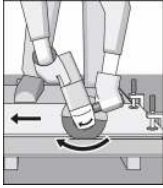

Elektronarzędzie należy zawsze prowadzić przeciwnie do kierunku obrotów tarczy.

W przeciwnym wypadku istnieje ryzyko, że wyskoczy ono z nacięcia w sposób niekontrolowany. W przypadku cięcia profili i rur czworokątnych, zaleca się zacząć pracę od najmniejszego przekroju.

W przypadku cięcia profili i rur czworokątnych, zaleca się zacząć pracę od najmniejszego przekroju.

Cięcie kamienia

Urządzenie może być wykorzystywane wyłącznie do szlifowania/cięcia na sucho.

Do cięcia kamienia najodpowiedniejsze są tarcze diamentowe. Włączycie urządzenie i umieścić w przednią część prowadnicy cięcia na obrabianym przedmiocie. Przesunąć szlifierkę z umiarkowanym posuwem, dostosowanym do obrabianego materiału.

Przy cięciu szczególnie twardego materiału, np. betonu z wysoką domieszką kamyków, diamentowa tarcza tnąca może się przegrzać i w rezultacie ulec uszkodzeniu. Widać to wyraźnie po kolistym iskrzeniu, wirującym razem z diamentową tarczą tnącą. W takim przypadku, należy przerwać proces cięcia i pozwolić tarczy tnącej schłodzić się poprzez uruchamianie urządzenia na krótko przy maksymalnej prędkości bez obciążenia.

Zauważalne zmniejszenie postępu prac i kolisty iskrzenie to znaki, że diamentowa tarcza tnąca się stępiła. Tarczę można naostrzyć ponownie poprzez krótkie cięcie materiału ściernego, np. cegły wapieniopiaskowej. Krótkie nacinanie materiału ściernego (np. cegły wapieniopiaskowej) może ponownie wyostrzyć tarczę.

Informacje na temat budowl

Otworki w ścianach konstrukcyjnych podlegają przepisom normy DIN 1053 część 1, lub przepisom danego kraju.

Przepisy te muszą być przestrzegane we wszystkich warunkach. Przed rozpoczęciem prac, należy skonsultować się z kompetentnym inżynierem budowlanym, architektem lub inspektorem nadzoru budowlanego.

5. KONSERWACJA I SERWIS

5.1.- KONSERWACJA I CZYSZCZENIE

Przed wszystkimi pracami przy elektronarzędziu należy wyciągnąć wtyczkę z gniazda.

Aby zapewnić bezpieczną i wydajną pracę, elektronarzędzie i szczeliny wentylacyjne należy utrzymywać w czystości.

W ekstremalnych warunkach pracy przy obrabianiu metali w środku narzędzia może osadzać się przewodzący pył. Izolacja ochronna elektronarzędzia może zostać uszkodzona. W takich przypadkach zaleca się użycie stacjonarnego urządzenia odsysającego, częste przedmuchiwanie szczelin wentylacyjnych oraz zastosowanie wyłącznika różnicowoprądowego.

Podczas pracy i przechowywania z narzędziami należy obchodzić się ostrożnie. Gdyby urządzenie, pomimo dużej staranności w produkcji i po zastosowaniu procedur testujących, zepsuło się, naprawę powinien przeprowadzić autoryzowany serwis posprzedażowy elektronarzędzi firmy STAYER.

We wszelkiej korespondencji i zamówieniach części zamiennych należy zawsze zawrzeć numer artykułu podany na tabliczce znamionowej urządzenia.

OSTRZEŻENIE! Ważne instrukcje dotyczące podłączenia nowej 3-stykowej wtyczki do 2-przewodowego kabla. Przewody w kablu mają kolory według następującego kodu:

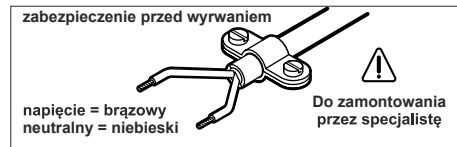

Nie podłączać niebieskiego lub brązowego przewodu do zacisku uziemienia wtyczki.

Ważne: Jeśli z jakiegokolwiek powodu wtyk formowany będzie usuwany z przewodu zasilania tego narzędzia, musi on być usunięty w sposób bezpieczny.

5.2. USŁUGI POSPRZEDAŻNE I POMOC DLA KLIENTÓW

Serwis techniczny udziela odpowiedzi na pytania związane z naprawą i konserwacją urządzenia, a także dotyczące części zamiennych. Szersze informacje na temat części zamiennych można uzyskać drogą e-mailową pod adresem info@grupostayer.com.

Nasz zespół doradców technicznych z przyjemnością udzieli Państwu wszystkich informacji dotyczących zakupu, eksploatacji i konserwacji naszych produktów i osprzętu.

UTYLIZACJA

Elektronarzędzia, osprzęt i opakowanie należy poddać utylizacji zgodnie z obowiązującymi zasadami ochrony środowiska.

Tylko w państwach UE:

Nie należy wyrzucać elektronarzędzi do śmieci!



Zgodnie z Dyrektywą 2012/19/UE w sprawie zużytego sprzętu elektrotechnicznego i elektronicznego, po wdrożeniu do przepisów prawa krajowego niezdatne do użycia elektronarzędzia należy zbierać osobno i poddawać recyklingowi zgodnie z zasadami ochrony środowiska.

Zastrzega się prawo do zmiany ww. przepisów.

GENERALNY DYSTRYBUTOR NA TERENIE RP
PÓŁNOCNA GRUPA NARZĘDZIOWA SP. Z O.O.

ul. Hurtowa 6
14-100 Ostróda
Tel. +48 89/6429700
e-mail. pgn@pgn.com.pl
www.stayer.pl

CENTRALNY SERWIS

ul. Hurtowa 6
14-100 Ostróda
Tel. +48 89/6429734
e-mail. serwis@pgn.com.pl

Tento návod k použití je platný k datu vyrobení příslušného stroje. Případnou aktualizaci technických údajů, uvedených v přiloženém návodu ke stroji nebo jeho aktualizaci, najdete na našich webových stránkách: www.grupostayer.com

1. SPECIFICKÉ BEZPEČNOSTNÍ PŘEDPISY

1.1. BEZPEČNOSTNÍ UPOZORNĚNÍ SPOLEČNÁ PRO PRACOVNÍ ČINNOSTI BROUŠENÍ, ROVINNÉ BROUŠENÍ, BROUŠENÍ DRÁTĚNÝM KARTÁČEM NEBO ABRAZIVNÍ ŘEZÁNÍ.

Toto elektromechanické nářadí je určeno pro použití jako bruska, rovinná bruska, bruska s drátěným kartáčem nebo řezací nářadí. Čtěte všechna bezpečnostní varování, instrukce, ilustrace a technické specifikace dané pro toto elektromechanické nářadí. Nedodržení všech níže uvedených pokynů může mít za následek úraz elektrickým proudem, požár a/nebo vážné poranění.

Nedoporučuje se provádět s tímto nářadím pracovní činnosti jako leštění. Provádění pracovních činností, pro které není toto nářadí určeno, může vytvořit bezpečnostní riziko a mít za následek poranění osoby.

Nepoužívejte příslušenství, které není výslovně navrženo a doporučeno výrobcem nářadí. Pouhá skutečnost, že příslušenství lze připojit k vašemu nářadí, nezaručuje jeho bezpečný provoz.

Jmenovité otáčky příslušenství musí být alespoň rovny maximálnímu otáčkám vyznačeným na nářadí. Příslušenství, které pracuje při vyšších otáčkách, než jsou jeho jmenovité otáčky, se může rozlomit a rozpadnout.

Vnější průměr a tloušťka vašeho příslušenství musí být v mezích jmenovitých rozsahu pro vaše elektromechanické nářadí. Příslušenství nesprávné velikosti nemůže být dostatečně chráněno ani ovládáno.

Upínací rozměry kotoučů, přírub, opěrných destiček nebo všeho ostatního příslušenství musí být vhodné k upevnění na větveno nářadí. Příslušenství s upínacími otvory, které neodpovídají montážním rozměrům elektromechanického nářadí, bude nevyvážené, může nadměrně vibrovat a způsobit ztrátu kontroly.

Nepoužívejte poškozené příslušenství. Před každým použitím zkontrolujte příslušenství: u brusících kotoučů odštipnutí a praskliny, u opěrných podložek trhliny, roztržení nebo nadměrné opotřebení, u drátěných kartáčů uvolněné nebo prasklé dráty. Pokud příslušenství nebo nářadí upadlo, zkontrolujte poškození nebo namontujte nepoškozené příslušenství.

Po zkontrolování a namontování příslušenství se vy i okolostojící postavte tak, abyste se nacházeli mimo rovinu rotujícího příslušenství a nechte nářadí běžet při nejvyšších otáčkách naprázdno po dobu jedné minuty. Během této zkušební doby se poškozené příslušenství obvykle rozlámí nebo rozpadne.

Používejte osobní ochranné pomůcky. V závislosti na použití, používejte obličejový štít, bezpečnostní ochranné brýle nebo bezpečnostní brýle. V přiměřeném rozsahu používejte pracovní masku, chrániče uší, rukavice a pracovní zástěru, schopnou zadržet malé úlomky brusiva nebo obrobku. Ochrana očí musí být schopna zadržet odletající úlomky vznikající při různých pracovních činnostech. Pracovní maska nebo respirátor musí být schopny odfiltrovat částecy vznikající při vaší činnosti. Dlouhotrvající vystavení hluku o vysoké intenzitě může způsobit ztrátu sluchu.

Udržujte okolostojící v bezpečné vzdálenosti od pracovního prostoru. Každý, kdo vstupuje do pracovního prostoru, musí používat osobní ochranné pomůcky. Úlomky obrobku nebo poškozené příslušenství mohou odletnout a způsobit zranění osob i mimo bezprostřední pracovní prostor.

Při práci, kdy by se mohl řezací nástroj dotknout skrytého vedení nebo vlastního pohyblivého přívodu, držte nářadí pouze v místech izolovaného uchopovacího povrchu. Řezací nástroj při dotyku s „živým“ vodičem může způsobit, že přístupné kovové části nářadí se stanou „živými“, a tím dojde k úrazu uživatele elektrickým proudem.

Umístěte pohyblivý přívod mimo dosah rotujícího nástroje. Ztratíte-li kontrolu, může dojít k přerážnutí nebo přebroušení pohyblivého přívodu a vaše ruka nebo paže může být vtlačena do rotujícího nástroje.

Nikdy nepokládejte elektromechanické nářadí, dokud se nástroj úplně nezastaví. Rotující nástroj se může zachytit o povrch a vytrhnout nářadí z vaší kontroly.

Nikdy nespouštějte elektromechanické nářadí během přepnutí nebo přepravy. Náhodný dotyk s rotujícím nástrojem může zaseknout váš oděv a přitáhnout tak nástroj k vašemu tělu.

Pravidelně čistěte větrací otvory nářadí. Ventilátor motoru vtahuje prach dovnitř skříně a nadměrné nahromadění kovového prachu může způsobit elektrické nebezpečí.

Neppracujte s elektromechanickým nářadím v blízkosti hořlavých materiálů. Mohlo by dojít ke vznícení těchto materiálů od jisker.

Nepoužívejte příslušenství, které vyžaduje chlazení kapalinou. Použití vody, nebo jiných chladících kapalin může způsobit úraz nebo usmrcení elektrickým proudem.

1.2. ZPĚTNÝ VRH A SOUVISEJÍCÍ VAROVÁNÍ

Zpětný vrh je náhlá reakce na sevření nebo zaseknutí rotujícího kotouče, opěrné desky, kartáče nebo jiného nástroje.

Sevření nebo zaseknutí má za následek prudké zastavení rotujícího nástroje, které následovně způsobí, že nekontrolované nářadí se pohybuje ve směru opačném k otáčení nástroje v bodě uvíznutí.

Například dojde-li k sevření nebo zaseknutí brousícího kotouče v obrobku, hrana kotouče, která vstupuje do materiálu v bodu sevření, může způsobit, že kotouč je vytlačen nahoru nebo odhozen.

Kotouč může v závislosti na směru pohybu kotouče v bodě zaseknutí buď vyskočit směrem k uživateli, nebo od něj. Brousící kotouče mohou v těchto případech také prasknout.

Zpětný vrh je výsledkem nesprávného používání elektromechanického nářadí a/nebo nesprávných pracovních postupů či podmínek a lze mu zabránit správným dodržemí níže popsanych bezpečnostních opatření.

Nářadí držte pevně a udržujte správnou polohu vašeho těla a paže tak, abyste byli schopni odolat silám zpětného vrhu. Vždy používejte pomocnou rukojeť, je-li jí nářadí vybaveno, pro maximální kontrolu nad zpětným vrhem nebo reakčním kroučícím momentem při uvedení nářadí do chodu. Uživatel je schopen kontrolovat reakční kroučící momenty a síly zpětného vrhu, dodržuje-li správná bezpečnostní opatření.

Nikdy se nepřibližujte rukou k rotujícímu nástroji. Nástroj může zpětným vrhem vaši ruku odmrštit.

Nestůjte v prostoru, kam se může nářadí dostat, dojde-li ke zpětnému vrhu. Zpětný vrh odmrštlí nářadí ve směru opačném k pohybu kotouče v bodě zaseknutí.

Věnujte zvláštní pozornost opracování rohů, ostrých hran apod. Předcházejte poskakování a zaseknutí nástroje. Rohy, ostré hrany nebo poskakování mají tendenci zaseknout rotující nástroj a způsobit ztrátu kontroly nebo zpětný vrh.

Nepřipojujte k nářadí řezbářský řetězový nebo klasický pilový kotouč se zuby. Tyto kotouče způsobují často zpětný vrh a ztrátu kontroly.

1.3. BEZPEČNOSTNÍ VAROVÁNÍ SPECIFICKÁ PRO PRACOVNÍ ČINNOSTI BROUŠENÍ A ABRAZIVNÍ ŘEZÁNÍ.

Používejte vždy pouze typy kotoučů, které jsou doporučeny výrobcem a specifický ochranný kryt konstruovaný pro vybraný kotouč. Kotouče, pro které nebylo elektromechanické nářadí konstruováno, nemohou být kryty odpovídajícím způsobem a jsou nebezpečné.

Ochranný kryt musí být bezpečně připevněn k elektromechanickému nářadí a umístěn do správné polohy pro maximální bezpečnost tak, aby byla odkryta co nejmenší část kotouče ve směru k uživateli. Ochranný kryt pomáhá chránit uživatele před úlomky kotouče a náhodným dotykem s kotoučem.

Kotouče se musí používat pouze pro doporučené použití. Například neprovádějte broušení boční stranou řezacího kotouče. Abrazivní řezací kotouče jsou určeny pro obvodové řezání, boční síly působící na tyto kotouče by je mohly roztržít.

Vždy používejte nepoškozené přírubby kotoučů, které mají správnou velikost a tvar pro vámi zvolený kotouč. Správné přírubby kotouče podepírají kotouč a tím snižují možnost prasknutí kotouče. Přírubby pro řezání se mohou lišit od přírub pro broušení.

Nepoužívejte opotřeбенé kotouče původně větších rozměrů pro větší elektromechanické nářadí. Kotouče určené pro větší elektromechanické nářadí nejsou vhodné pro větší otáčky menšího nářadí a mohou prasknout.

1.4. DOPLŇKOVÁ BEZPEČNOSTNÍ VAROVÁNÍ SPECIFICKÁ PRO PRACOVNÍ ČINNOSTI ABRAZIVNÍHO ŘEZÁNÍ.

Netlačte na řezací kotouč a nepůsobte nadměrným tlakem. Nesnažte se dosáhnout nadměrnou hloubku řezu. Přetížení kotouče zvyšuje zatížení a náchyllost ke zkroucení nebo zaseknutí kotouče a možnost zpětného vrhu nebo prasknutí kotouče.

Nestůjte svým tělem v přísmce s a za rotujícím kotoučem. V okamžiku, když se kotouč v pracovním bodě pohybuje od vašeho těla, možný zpětný vrh může vymrštit protáčející se kotouč a elektromechanické nářadí přímo na vás.

Pokud se kotouč zasekne nebo je řezání z nějakého důvodu přerušeno, vypněte nářadí a držte jej nehybně, dokud se kotouč úplně nezastaví. Nikdy se nepokoušejte vyjmout řezací kotouč z řezu, je-li kotouč v pohybu, jinak může dojít ke zpětnému vrhu. Proveďte situaci a sjednejte nápravu, aby bylo vyloučeno zaseknutí kotouče.

Nikdy nespouštějte stroj, pokud se kotouč dotýká materiálu, který má být dělen. Před zahájením dělení materiálu počkejte, než stroj dosáhne maximálních otáček a opatrně začnete znovu řezat. Pokud nářadí znovu spustíte s kotoučem v řezu, může dojít k jeho zaseknutí, vytlačení nebo ke zpětnému vrhu.

Podepřete panely a jiné velké kusy obrobků, aby se zmenšilo nebezpečí zaseknutí kotouče a zpětného vrhu. Velké obrobky mají tendenci se prohýbat vlastní vahou. Podpěry musí být umístěny pod obrobkem poblíž přímký řezu a v blízkosti hran obrobku na obou stranách.

Věnujte zvláštní pozornost provádění „řezu do dutiny“ do stávajících zdí nebo jiných slepých prostor. Pronikající kotouč může proříznout plynové nebo vodní potrubí, elektrické vedení nebo narazit na předměty, které mohou způsobit zpětný vrh.

1.5. BEZPEČNOSTNÍ VAROVÁNÍ SPECIFICKÁ PRO PRACOVNÍ ČINNOSTI BROUŠENÍ DRÁTĚNÝM KARTÁČEM.

Uvědomte si, že i při běžné činnosti dochází k odhazování drátěných štětin z kartáče. Nepřetěžujte dráty nadměrným zatížením kartáče. Drátěné štětiny mohou snadno proniknout lehkým oděvem a/nebo kůží.

Je-li pro broušení drátěným kartáčem doporučeno použití ochranného krytu, zajistěte, aby nedošlo k žádnému dotyku mezi drátěným kotoučem nebo kartáčem a ochranným krytem. Drátěný kotouč nebo kartáč může při práci vlivem zatížení a odstředivých sil zvětšovat svůj průměr.

1.6. DOPLŇKOVÁ BEZPEČNOSTNÍ OPATŘENÍ



Používejte ochranné brýle

Používejte přístroje určené k detekci skrytého vedení vody, plynu či elektřiny nebo konzultujte situaci s místním dodavatelem energií. Kontakt s elektrickým vedením může způsobit úraz elektrickým proudem nebo požár. Poškození plynového vedení může způsobit výbuch. Poškození vodovodního vedení může způsobit škody na majetku nebo riziko úrazu elektrickým proudem.

V případě přerušení dodávky elektrického proudu např. když dojde k výpadku proudu, vytržení kabelu ze zásuvky nebo vyhození pojistek přepněte spínač přístroje do polohy vypnuto. Předjedete tím nechtěnému spuštění stroje.

Při opravování kamene používejte prostředky k odsávání prachu. Použitý vysavač musí být schválen pro odsávání prachu z kamene. Použití tohoto zařízení snižuje bezpečnostní rizika práce v prašném prostředí.

Při práci udržujte stabilní postoj a pevně držte nářadí oběma rukama. Nářadí je vždy lépe a bezpečněji ovládáno, pokud je vedeno oběma rukama.

Zajistěte obrobek. Upevnění obrobku pomocí svěrek nebo svěráku je bezpečnější, než ho držet v jedné ruce.

Udržujte pracoviště v čistotě. Nepořádek na pracovišti je velice nebezpečný a bývá častou příčinou nehod. Prach vzniklý opravováním lehkých slitin se může vznítit nebo vybuchnout.

Nepoužívejte nářadí, pokud je přívodní kabel poškozen. Nedotýkejte se poškozeného kabelu a odpojte zástrčku ze sítě, pokud během práce dojde k poškození kabelu. Poškozený kabel vytváří značné riziko zasažení elektrickým proudem.

2. POPIS A OVLÁDACÍ PRVKY



Před použitím stroje si důkladně přečtěte všechny bezpečnostní pokyny a předpisy a ujistěte se, že jim rozumíte. Jejich nedodržení může mít za následek úraz elektrickým proudem, nebezpečí požáru nebo těžká zranění osob.

2.1. STANOVENÉ POUŽITÍ

Toto elektromechanické nářadí je určeno pro dělení, hrubování a broušení kovovým kartáčem kovových materiálů a kamene bez použití vody. Při použití autorizovaného příslušenství lze použít brusku pro rovinné broušení.

2.2. HLAVNÍ SOUČÁSTI STROJE

Číslování se vztahuje k zobrazení stroje v návodu

1. Šroub ochranného krytu
2. Tlačítko aretace vřeteno
3. Spínač
4. Přídavné držadlo
5. Vřeteno
6. Ochranný kryt
7. Opěrná podložka (vnitřní příruba).
8. Brusný/řezný kotouč.
9. Upinací matice
10. Deblokace spínače (SAB900RPS).
11. Tlačítko spínače (SAB900RPS)

2.3. HLUČNOST A VIBRACE

Technické parametry.

S výhradou změn se zřetelem na provedené technické modifikace a další vývoj výrobku.



= Jmenovitý výkon absorbovaný



= Počet otáček. Během léta



= Maximální průměr maximálního disku



= Závit šroubu



= Mass

Typowe poziomy hałasów wg skali A:



= Zrychlení je obvykle hodnoceno v oblasti ruky / paže

LPA = Hladina akustického tlaku
LWA = Hladina akustického výkonu

Hladina hluku na pracovišti může přesáhnout 88dB(A).



Používejte prostředky pro ochranu sluchu!

Hodnoty hlučnosti a vibrací jsou měřeny v souladu s normou EN 60745. Deklarované hodnoty vibrací v tomto návodu byly naměřeny dle standardizovaných postupů podle EN 60745 a podléhají tolerancím v souladu s platnou legislativou.

2.4. PROHLÁŠENÍ O SHODĚ

Prohlašujeme v plné své zodpovědnosti, že výrobek uvedený v části „Technické parametry“ je v souladu s následujícími normami a normativními dokumenty EN 60745-1, EN 60745-2-3, EN 55014-1, EN 55014-2, EN 61000-3-2, EN 61000-3-3 a v souladu s požadavky směrnice 2006/42/CE, 2014/30/EU

Ramiro de la Fuente
Generální ředitel
Leden 2017



CE  RÖHS

3. MONTÁŽ

3.1. MONTÁŽ OCHRANNÝCH PRVKŮ



Před jakoukoliv manipulací s přístrojem odpojte zařízení od zdroje napájení.

Ochranný kryt pro broušení

Povolte šroub ochranného krytu 1 a nasadte ochranný kryt na upínací krk 6, tak aby naváděcí výstupky zapadly do drážky. Pootočením nastavte ochranný kryt 6 do požadované pracovní polohy. Pro nastavení je nutné mít šroub ochranného krytu 1 povolen.

Ochranný kryt 6 nastavte tak, aby obsluha byla vždy chráněna proti odlétajícím jiskrák. Poloha ochranného krytu 6 smí být nastavována pouze povolením šroubu ochranného krytu 1 a pootočením. Pokud tomu tak není, nepoužívejte nadále přístroj a nářadí odnesete do autorizovaného servisního střediska.

Přídavné držadlo

Nářadí používejte vždy jen s nasazeným přídavným držadlem 4.

Podle povahy práce je možno našroubovat přídavnou rukojeť 4 na převodovou skříň z pravé nebo levé strany.

Pro některé práce je vhodné našroubovat držadlo na převodovou skříň z vrchu.

3.2. MONTÁŽ BRUSNÝCH NÁSTROJŮ



Před jakoukoliv manipulací s přístrojem odpojte zařízení od zdroje napájení.

Při práci dochází k zahřátí brusných a řezacích kotoučů a mohou být velmi horké. Nedotýkejte se jich, dokud nedojde k jejich ochlazení.

Očistěte vřeteno 5 a další montážní prvky. Při výměně kotoučů zablokujte vřeteno stisknutím tlačítka aretace vřetene 2.

Blokovací čep používejte pouze, je-li vřeteno v klidu. V opačném případě může dojít k poškození stroje.

Brusné a řezací kotouče

Dbejte na to, aby brusné kotouče měly správné rozměry. Osazení spodní příruby musí přesně zapadnout do otvoru kotouče bez vůle. Nepoužívejte adaptéry nebo redukce. Při montáži diamantových kotoučů dávejte pozor na to, aby šípka označující směr otáčení kotouče souhlasila se směrem otáčení vyznačeným na stroji (viz šípka směru otáčení na převodové skříni).

Pořadí sestavení příruby, kotouče a upínací matice je zobrazen na str.3 (7→8→9).

Pro upevnění brusného nebo řezného kotouče dotáhněte pevně klíčem upínací matici 9.

Před zapnutím stroje vyzkoušejte, zda je kotouč správně namontován a může se volně otáčet. Ujistěte se, že kotouč se nedotýká ochranného krytu nebo jiné části stroje.

3.3. ODSÁVÁNÍ PRACHU A PILIN

Prach z materiálů jako např. barvy, které obsahují olovo, některých druhů dřeva, nerostů a kovů mohou být zdraví škodlivé. Dotyk nebo vdechnutí prachu může způsobit alergickou reakci a/ nebo onemocnění dýchacích cest uživatele nebo okolostojících osob.

Některé druhy prachu, jako např. z dubu nebo buku jsou považovány za karcinogenní především při použití úpravy a ochrany dřeva nátěry (chromáty, konzervační látky). Materiály, obsahující azbest, mohou zpracovávat jen specialisté.

-Používejte systémy pro odsávání prachu, pokud je to jen trochu možné.

-Ujistěte se, že prostředí, v němž pracujete, je řádně odvětráno.

-Doporučujeme používat vždy ochranu masku s filtrem třídy P2.

Dodržujte místní předpisy týkající se obráběního materiálu platné ve vaší zemi.

4. PROVOZ STROJE

4.1. SPUŠTĚNÍ STROJE

Zkontrolujte, zda zdroj napájení odpovídá typovému štítku stroje! Stroje označené napětím 230 V mohou pracovat také při napětí 220 V .

Při použití generátorů, které nemají dostatečnou výkonovou rezervu nebo nejsou vybaveny vhodnou regulací napětí (při zvýšení rozběhového proudu), může dojít při zapnutí ke ztrátě výkonu nebo atypickému chování přístroje.

Dbejte na použití vhodného výkonného generátoru s ohledem na napětí a frekvenci sítě.

Zapnutí/Vypnutí

Pro zapnutí stroje přepněte tlačítko spínače 3 směrem dopředu.

Pro aretaci spínače 3 stiskněte tlačítko spínače 3 na přední straně, dokud nezapadne.

Pro vypnutí nářadí uvolněte tlačítko spínače 3 je-li zablokováno, a to krátkým posunutím zpět a po té tlačítko spínače 3 uvolněte.

Před použitím zkontrolujte brusné a řezací kotouče. Kotouče musí být správně namontovány a musí se volně otáčet. Na zkoušku nechte kotouč běžet alespoň 1 minutu naprázdno. Nepoužívejte poškozené, vibrující nebo nevyvážené kotouče a vyřadte je. Poškozené kotouče mohou prasknout a způsobit poranění.

Zapnutí/Vypnutí SAB 900RPS

Pro spuštění stroje přepněte směrem dopředu deblokační tlačítko 10 a stiskněte tlačítko spínače 11. Pro vypnutí stroje uvolněte tlačítko spínače 11.

4.2. POKYNY K POUŽITÍ

- Buďte obezřetní při řezání drážek do nosných zdí – viz informace týkající se statiky stavby.
- Obrobek musí být vždy upevněn, pokud není dostatečně těžký tak, aby držel sám ve stálé poloze jen díky své hmotnosti.
- Nepřetěžujte nářadí takovým způsobem, že dojde k jeho zastavení.
- Při práci dochází k zahřátí brusných a řezacích kotoučů, které mohou být velmi horké. Nedotýkejte se jich, dokud nedojde k jejich ochlazení.

Hrubování

Nikdy nepoužívejte pro hrubování řezací kotouče. Pro dosažení optimálního výkonu a výsledku při hrubování se doporučuje, aby kotouč a povrch materiálu tvořily zhruba úhel 30°-40°. Pohybuje strojem pomalými pohyby vpřed a zpět se středním přítlakem. Zabráníte tím přehřátí, změně barvy a rýhování obrobku.

Dělení kovů

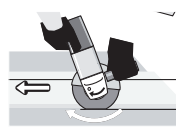

Při řezání netlačte příliš na kotouč a nenaklánějte brusku. Řezací kotouč nesmí vibrovat nebo být nakláněn. Pracujte pokud možno se stálou rychlostí vhodnou pro daný materiál.

Po ukončení práce se nepokoušejte zastavit kotouč bočním tlakem. Bruska se musí vždy při práci vést směrem nahoru a dolů, jinak by mohlo dojít ke ztrátě kontroly nad daným řezem.

Při řezání profilů nebo tyčí je nejlepší začít s nejmenším průřezem.

Řezání kamene

Stroj může být použit pouze pro suché broušení nebo řezání.

Pro řezání kamene se doporučuje použít diamantový kotouč.

Zapněte přístroj a opřete přední část ochranného krytu na obrobek. Řez začněte pomalu a pokračujte po přísmce řezu. Zvýšenou pozornost věnujte tomu, aby byl obrobek pevně upnut.

Při dělení extrémně tvrdých materiálů, jako např. betonu s velkým obsahem kamenů může dojít k přehřátí a poškození diamantového kotouče. Jasným signálem tohoto jevu je nadměrné jiskření po obvodu kotouče.

V tomto případě přerušte práci a nechte běžet stroj a kotouč naprázdno na nejvyšší otáčky, tak aby se ochladil.

Snížení výkonu řezu a nadměrné jiskření jsou projevem toho, že kotouč je tupý. Obnovte diamantové segmenty opakovaným krátkým řezem do speciálního abrazivního bloku určenému k oživení diamantových segmentů nebo do vápenatého pískovce.

Informace týkající se statiky stavby

Při řezání drážek do nosných zdí je třeba se řídit normou DIN 1053, část 1 nebo platnou legislativou v dané zemi.

Tyto předpisy je nutné dodržovat za všech okolností. Před zahájením práce se proto obraťte na stavebního statika, architekta nebo stavební dozor.

5. ÚDRŽBA A SERVIS

5.1. ÚDRŽBA A ČIŠTĚNÍ

Před zahájením jakékoliv činnosti odpojte nářadí od zdroje napájení.

Pro správné a bezpečné fungování udržujte stroj a větrací otvory nářadí v čistém stavu. Ventilátor motoru vtahuje dovnitř skříně prach a v extrémním případě může dojít k nadměrnému nahromadění vodivého kovového prachu. To může způsobit poškození izolace a vinutí.

V těchto případech doporučujeme používat odsávání při práci, po skončení práce pravidelně vyfukovat motor a větrací otvory stlačeným vzduchem a instalovat proudový chránič (PRCD).

Skladujte pečlivě příslušenství a manipulujte s ním opatrně. Pokud byste i přes veškeré kontrolní procesy ve výrobě zjistili jakoukoliv nesrovnalost ve funkci přístroje nebo jeho nastavení, svěřte jeho opravu autorizovanému servisu pro elektrické nářadí Stayer.

V případě potřeby konzultace nebo objednání náhradního dílu je pro jednoznačnou identifikaci stroje nezbytné uvést výrobní číslo uvedené na typovém štítku.

5.2. POPRODEJNÍ SERVIS A ZÁKAZNICKÁ PODPORA

Naše servisní středisko odpoví na vaše dotazy týkající se oprav a údržby vašeho výrobku, stejně tak jako na otázky týkající se náhradních dílů. Sestavy (rozkresy) náhradních dílů a příslušné informace o náhradních dílech lze nalézt na našich webových stránkách: www.grupostayer.com

Naši technicko prodejní poradci Vám rádi sdělí informace o možnosti zakoupení výrobku, jeho použití a doporučí vhodné příslušenství.

5.3. RECYKLACE

Výrobce doporučuje, aby nářadí, příslušenství a obaly byly s ohledem na životní prostředí v souladu s předpisy dané země tříděny a odevzdány k ekologické likvidaci.

Pouze pro členské země EU:



Nevhazujte elektronářadí do domovního odpadu!

V souladu s Evropskou Směrnicí 2002/96/EC o odpadech z elektrických a elektronických zařízení a jejím prosazení v národních zákonech musí být neupotřebitelné rozebrané elektronářadí shromážděno k opětovnému zhodnocení

nepoškozujícímu životní prostředí.

Změny textu vyhrazeny









STAYER

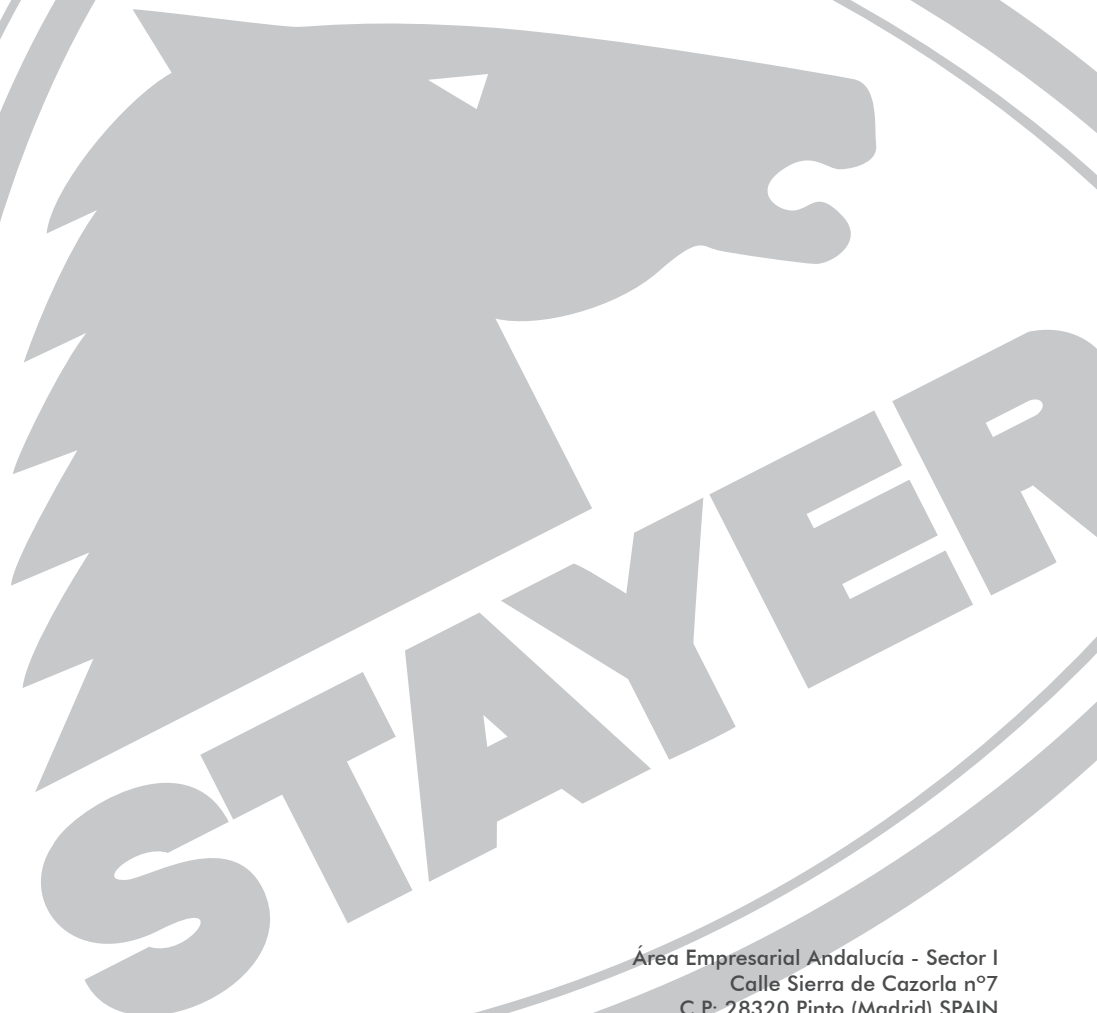

Área Empresarial Andalucía - Sector I
Calle Sierra de Cazorla nº7
C.P: 28320 Pinto (Madrid) SPAIN
info@grupostayer.com

www.grupostayer.com

